

INSTRUKCJA MONTAŻU







Cedral LAP i Cedral CLICK

Wygląd przypominający naturalne drewno, prostota montażu oraz odporność na gnicie sprawiają, że Cedral to atrakcyjna, niewymagająca konserwacji alternatywa dla wszystkich rodzajów desek elewacyjnych.

SPIS TREŚCI

4	Cechy produktu
5	Wymiary i właściwości
5	Zasada działania systemu
6	Kolory
8	Akcesoria
9	Przechowywanie i przenoszenie
11	Ogólne informacje dotyczące montażu
14	Montaż Cedral LAP – poziomo
40	Montaż Cedral CLICK – poziomo
54	Montaż pionowy
70	Notatki

Niniejszy dokument jest chroniony prawem autorskim, międzynarodowymi aktami prawnymi dotyczącymi praw autorskich oraz innymi prawami własności intelektualnej. Powielanie i rozpowszechnianie treści w całości lub w części bez uprzedniej pisemnej zgody jest zabronione. Prawo do znaków towarowych CEDRAL przysługuje Spółce Etex NV lub jej podmiotom powiązanym. Jakiegokolwiek użycie znaków towarowych bez zezwolenia jest zabronione i będzie uznane za naruszenie praw dotyczących znaków towarowych.

Cechy produktu

Deski elewacyjne Cedral wykonane są z włóknocementu - połączenia celulozy drzewnej, syntetycznych włókien, wody i cementu - są jednym z najbardziej ekologicznych i uniwersalnych materiałów budowlanych dostępnych na rynku. Dzięki nim stworzysz wspaniały dom na całe życie.



Łatwy montaż



Minimalne wymagania w zakresie konserwacji



Odporność na gnicie, ataki szkodników i owadów



Odporność na działanie wody



Ochrona przeciwpożarowa klasy 0 oraz klasyfikacja ogniowa A2-s1, d0 zgodnie z normą PN-EN 13501-1



Odporne na działanie promieniowania UV



Kolor nakładany fabrycznie



CEDRAL LAP

Dzięki tradycyjnemu mocowaniu na zakładkę i wyglądowi przypominającemu naturalne drewno deski Cedral są atrakcyjne, wymagają minimalnej konserwacji i stanowią alternatywę dla wszystkich rodzajów desek elewacyjnych.



CEDRAL CLICK

Cedral CLICK to deska elewacyjna wykonana z włóknocementu, mocowana na pióro i wpust, z prostym systemem CLICK, który ułatwia i przyspiesza montaż.

Wymiary i właściwości

WYMIARY	CEDRAL LAP	CEDRAL CLICK
Długość	3600 mm	3600 mm
Szerokość	190 mm	186 mm
Grubość	10 mm	12 mm
Masa pojedynczej deski	11.2 kg	12.2 kg
Deski na m ² *	1.75	1.60
Szerokość pokrycia	–	174 mm

* Pofalowane deski 2,24 na m², metoda na płasko 1,45 na m²

WŁAŚCIWOŚCI (STAN SUCHY)	CEDRAL LAP	CEDRAL CLICK
Masa po montażu	19.3 kg/m ²	17.8 kg/m ²
Gęstość	1300 kg/m ³	1300 kg/m ³
Wytrzymałość na zginanie:		
Wzdłużne	23 N/mm ²	23 N/mm ²
Poprzeczne	11 N/mm ²	11 N/mm ²
Moduł sprężystości:		
Wzdłużne	7500 N/mm ²	7500 N/mm ²
Poprzeczne	5500 N/mm ²	5500 N/mm ²
Rozciąganie w powietrzu nasyconym	1.75 mm/m	1.75 mm/m
Przewodność cieplna	0.212 W/mK	0.212 W/mK
Klasa reakcji na ogień: Zgodność z przepisami budowlanymi PN-EN 13501-1	Klasa 0 A2-s1, d0	Klasa 0 A2-s1, d0

Zasady pokrycia elewacji w systemie fasad wentylowanych

Deski elewacyjne Cedral LAP i Cedral CLICK są montowane zgodnie z zasadami fasad wentylowanych. Oznacza to, że powietrze przepływa przez podstawę systemu, za okładziną, a następnie wydostaje się na zewnątrz nad deskami.

Aby zagwarantować pełny obieg powietrza, należy pozostawić co najmniej 30 mm wolnej przestrzeni za deskami oraz co najmniej 10 mm szczelinę w górnej i w dolnej części systemu.

Przepływ powietrza za deskami Cedral pozwala na odprowadzanie wilgoci z systemu. Ograniczenie tego procesu może prowadzić do problemów z nadmierną wilgocią.

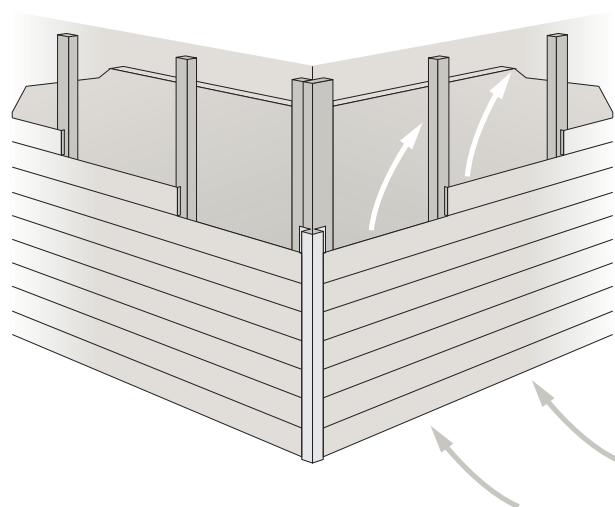

Szeroka gama kolorów

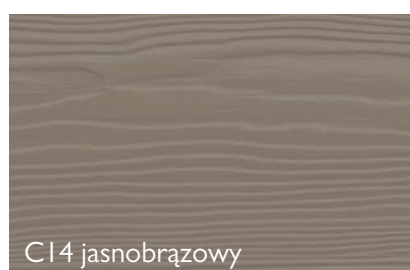
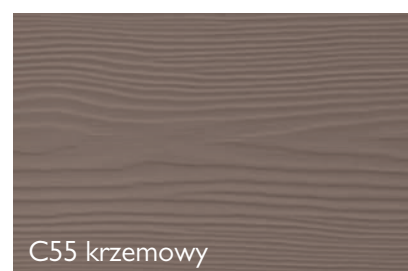
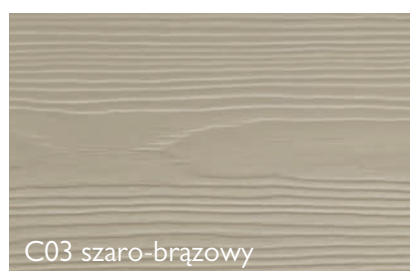
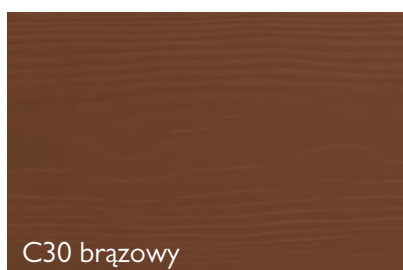
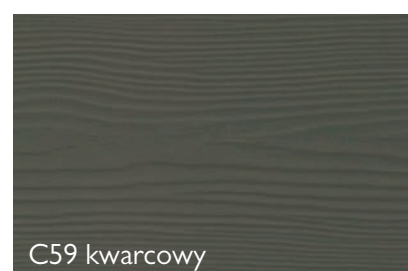
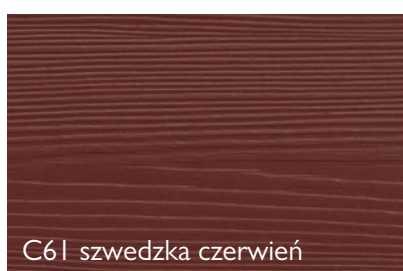
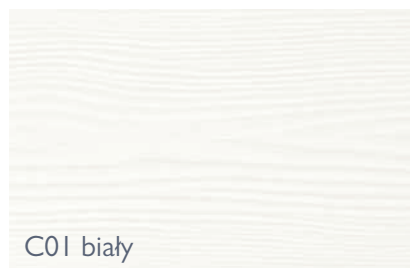



C56 stalowy



C51 srebrny

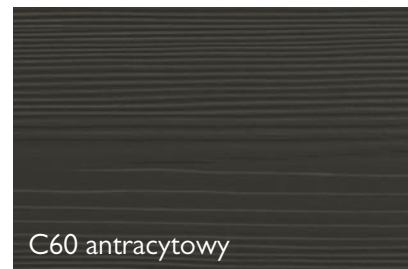

C60 antracytowy



C53 ołowiany



C05 szary

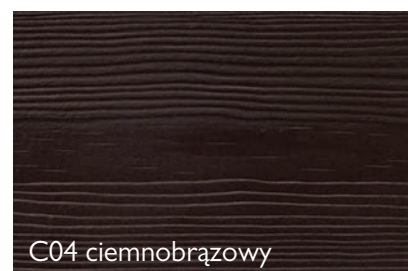

C04 ciemnobrązowy

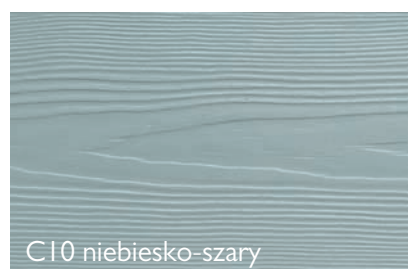

C10 niebiesko-szary



C54 szaro-beżowy

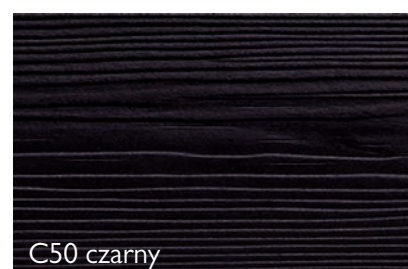

C50 czarny



C62 morski

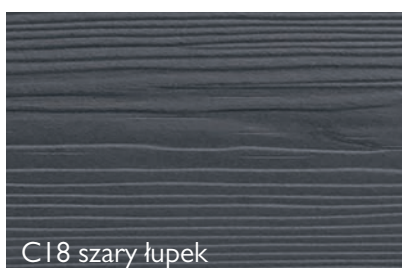

C18 szary łupek



C06 szaro-zielony

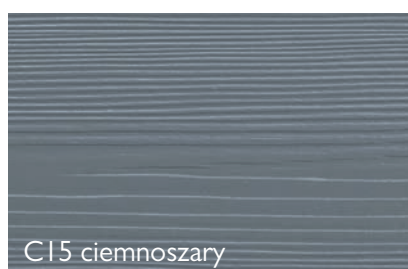

C15 ciemnoszary

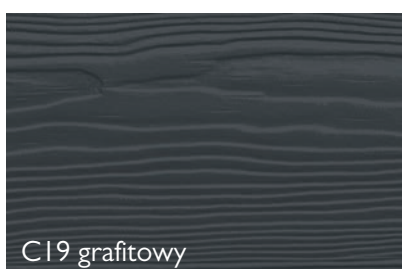

C19 grafitowy

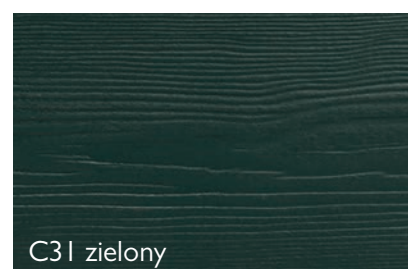

C31 zielony

Zaprezentowane kolory są przybliżone. Aby mieć pewność, co do wybranego koloru, zamów bezpłatną próbkę. Pełna i aktualna oferta dostępnych w Polsce kolorów oraz rodzajów wykończenia znajduje się na stronie www.cedral.pl oraz w aktualnym Cenniku Cedral.

Akcesoria

FARBA RETUSZUJĄCA

Farba retuszująca Cedral dostępna jest w opakowaniach o pojemności 0,5l we wszystkich kolorach. Farbę tę należy stosować oszczędnie małym pędzlem tylko na uszkodzonych fragmentach powłoki lub przyciętych krawędziach. Wszelki nadmiar należy natychmiast usuwać.

ALUMINIOWE PROFILE

Dostarczane w wersji o długości 3 m (do montażu pionowego i poziomego) oraz w kolorach odpowiadających i uzupełniających serię Cedral* (perforowane profile zamykające mają 2,5 m długości).

* Profile startowe Cedral CLICK nie są dopasowane kolorystycznie



WKRETY CEDRAL LAP

Do montażu desek Cedral LAP zaleca się stosowanie wkrętów Cedral LAP. Wymiary: 4,0 x 45 mm. Dostarczane w opakowaniach po 250 sztuk



DOPASOWANE KOLORYSTYCZNIE WKRETY CEDRAL

Zaleca się, aby do wykonywania wszystkich widocznych połączeń stosować dopasowane kolorystycznie wkręty Cedral. Dostarczane w opakowaniach po 100 sztuk, wymiary: 4,8 x 38 mm.

KLIPSY CLICK I WKRETY

Stosowanie klipsów Cedral CLICK wymagane jest w przypadku montażu desek Cedral CLICK. Dostarczane są wraz z wkrętami ze stali nierdzewnej w opakowaniach po 250 sztuk. Do elementów metalowych dostępne są klipsy Cedral i nity.



Aby uzyskać informacje

o najbliższej dostawcy,

wejdź na www.cedral.pl

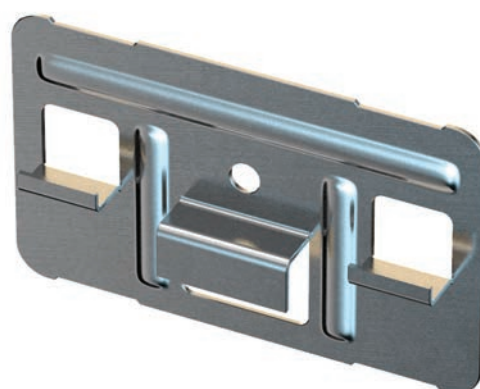

Przechowywanie i przenoszenie

PRZECHOWYWANIE

Deski Cedral należy przechowywać pod przykryciem na paletach, na których zostały dostarczone. Należy usunąć wszelkie tymczasowo zamontowane osłony transportowe, aby odprowadzić uwięzioną wilgoć, a następnie okryć ładunek nieprzezroczystym brezentem.

Deski należy chronić przed zabrudzeniami błotem.

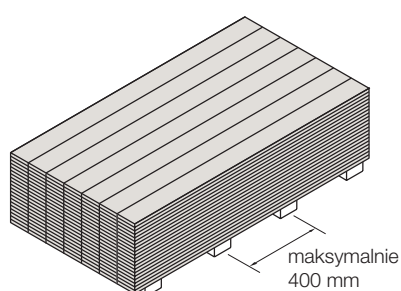

Produkt ustawić na odpowiedniej liczbie elementów nośnych, na równym podłożu. Nie opierać o ścianę.

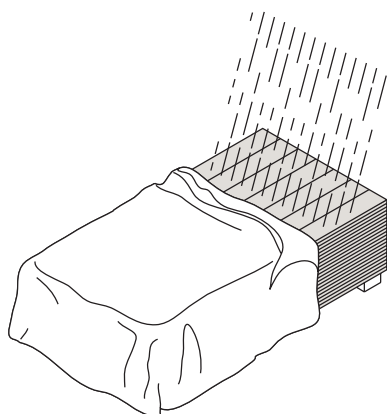

Chronić przed oddziaływaniem warunków atmosferycznych.

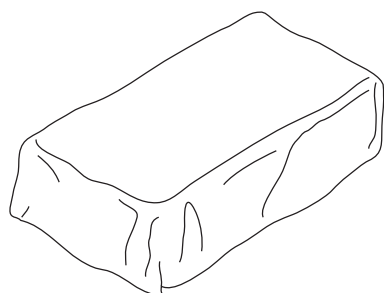

Przechowywać pod przykryciem, najlepiej wewnątrz budynku.

PRZENOSZENIE

Podczas przenoszenia desek Cedral płaską stroną do podłoża należy uważać, aby nie zostały one złamane. Przechowując deski Cedral w położeniu płaskim, należy zapewnić ich podparcie na całej długości, umieszczając je na przeznaczonych do tego paletach. Deski najlepiej przenosić, kierując krawędź do dołu. Jeżeli deska przenoszona jest przez jedną osobę, przed uniesieniem ze stosu należy ją obrócić na bok. Osoba przenosząca powinna maksymalnie rozszerzyć ramiona, aby zapewnić desce maksymalne podparcie.

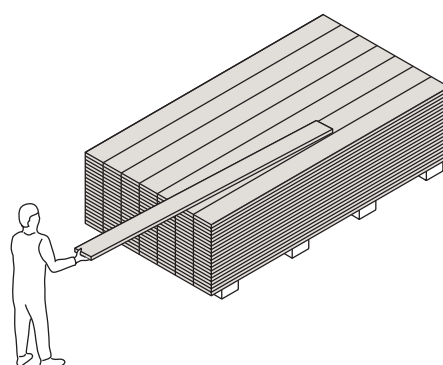

Nie ściągać desek ze stosu.

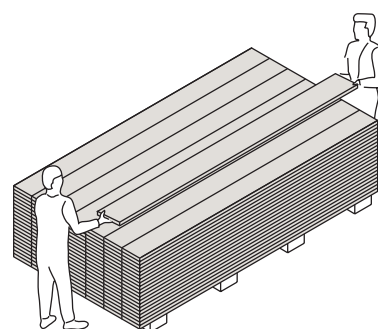

Deski należy podnosić ze stosu.

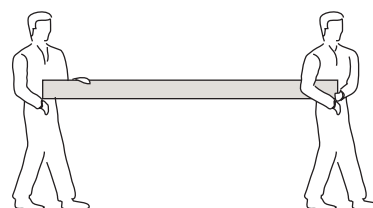

Przenosić krawędzią w dół, ale nie przechowywać desek opartych o krawędzie.

Ogólne informacje dotyczące montażu

- 11 Cięcie
- 12 Montaż za pomocą wkrętów
- 12 Montaż za pomocą gwoździ
- 13 Bezpieczeństwo i higiena pracy
- 13 Obciążenie wiatrem
- 13 Elementy mocowane na powierzchni
- 13 Wentylacja





Cięcie

Metoda cięcia zależy od liczby desek, jaka ma zostać zamontowana. Deski można ciąć za pomocą piły ręcznej, gilotyny, wyrzynarki elektrycznej lub piły tarczowej.

Po zakończeniu cięcia usunąć pył za pomocą czystej i suchej ściereczki.

Uwaga: Cięcie i wiercenie musi odbywać się w suchym, dobrze wentylowanym otoczeniu

GILOTYNA

Deski Cedral można przycinać za pomocą specjalnej gilotyny (zalecana wyłącznie dla Cedral LAP).

WYRZYNARKA ELEKTRYCZNA

Podczas cięcia zaleca się obrócenie deski Cedral i wykonanie cięcia od tylnej części deski. Gwarantuje to uzyskanie czystego wykończenia na przedniej stronie deski.

RĘCZNA PIŁA TARCZOWA

Ręczna piła tarczowa z ostrzami do włóknocementu idealnie nadaje się do większej liczby cięć. Piły takie można nabyć u lokalnych dostawców.

BRZESZCZOT POKRYTY PROSZKIEM DIAMENTOWYM (ZALECANY)

Do cięcia zaleca się stosowanie brzeszczotu z końcówką wolframową z 36 zębami o średnicy 180 mm. W przypadku tej metody również zalecane jest cięcie od tylnej strony deski, ponieważ prowadnica może pozostawiać ślady na jej powierzchni. Zaleca się wykonanie cięcia testowego.

Montaż za pomocą wkrętów (zalecany)

Montaż za pomocą wkrętów jest zalecany i można wykonać go bez nawiercania wstępnego, jeżeli elementy mocujące znajdują się co najmniej 50 mm od końcowej krawędzi deski (wymagane użycie wkrętarki). Jeżeli odległość wkrętów od krawędzi deski nie będzie przekraczać 50 mm, konieczne jest wykonanie otworów wstępnych i zagłębienia dopasowanego do wielkości wkrętu. Wkręty muszą być wykonane ze stali nierdzewnej i ich minimalne wymiary to 4,0 x 45 mm.

Należy przestrzegać następujących minimalnych odległości między krawędzią deski a wkrętem lub gwoździem.

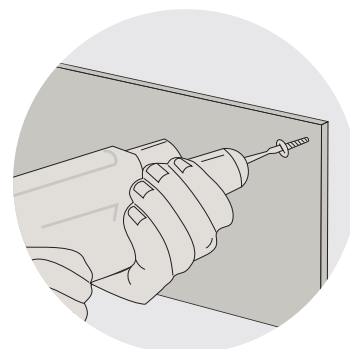

ROZSTAW KRAWĘDZI

D1 20 mm
D2 20 mm

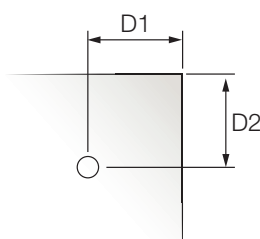

Montaż za pomocą gwoździ

MONTAŻ ZA POMOCĄ GWOŹDZI - GWOŹDZIARKA PNEUMATYCZNA

Deski Cedral można mocować za pomocą gwoździarki pneumatycznej. Na rynku dostępnych jest wiele modeli tych urządzeń. Obowiązkowo należy używać elementów mocujących ze stali nierdzewnej, są one bowiem równie trwałe co deski.

Należy używać gwoździ o długości co najmniej 45 mm, średnicy 2,5 mm lub 2,8 mm, z główką o średnicy od 6 do 7 mm. Preferowane są gwoździe pierścieniowe. Dozwolone są wyłącznie gwoździe o okrągłej główce.

Należy wykonać próbne wbijanie gwoździ w celu ustalenia głębokości mocowania. Zachować minimalną odległość 20 mm od krawędzi.

Gwoździarka pneumatyczna musi posiadać odpowiednią regulację, w przeciwnym razie może dojść do przestrzelenia desek lub pozostawienia wystającego gwoźdźca nad powierzchnią deski (sprawdzić specyfikacje producenta).

Główki gwoździ muszą być wyrównane z powierzchnią deski, nie mogą **wystawać** ani **zagłębiać się** w deskę.

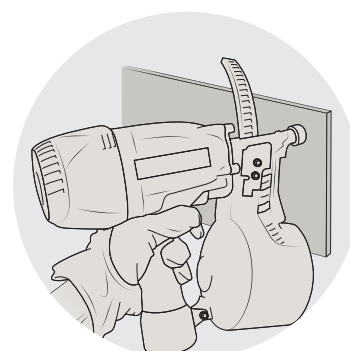

MONTAŻ ZA POMOCĄ GWOŹDZI - RĘCZNIE

Deski można przybijać ręcznie bez nawiercania wstępnego, jeżeli odległość między gwoździami a krawędzią deski wynosi co najmniej 50 mm. W przypadku gwoździ znajdujących się bliżej niż 50 mm od krawędzi deski, należy wykonać nawiercanie wstępne za pomocą wiertła 3 mm. Dopuszcza się używanie standardowych wiertel HSS, należy jednak pamiętać o ich regularnym ostrzeniu. Należy używać pierścieniowych gwoździ ze stali nierdzewnej o minimalnej wielkości 2,8 x 45 mm z główką 7–10 mm. Główki gwoździ muszą być wyrównane z powierzchnią deski, nie mogą wystawać ani zagłębiać się w deskę.

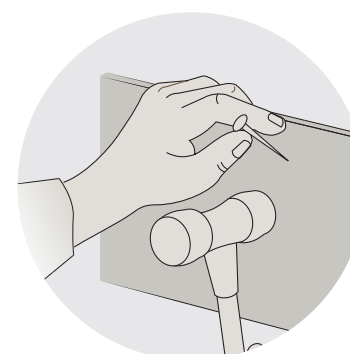

Bezpieczeństwo i higiena pracy

Podczas obróbki desek może dochodzić do wydzielania pyłu, który działa drażniąco na drogi oddechowe i oczy. Długotrwałe wdychanie pyłu może być szkodliwe dla zdrowia. Więcej informacji zawiera karta charakterystyki dostępna w części dotyczącej danych technicznych desek Cedral LAP na stronie www.cedral.pl

Wymogi związane z montażem w miejscach narażonych na duże obciążenie wiatrem; o bardzo silnej lub silnej ekspozycji



Jeśli obciążenie wiatrem przekracza $1,0 \text{ kN/m}^2$, lub jeśli ekspozycja jest określana jako „silna” lub „bardzo silna”, należy skonsultować się z działem technicznym. Jeżeli oczekuje się, że deski Cedral będą poddawane wyjątkowym obciążeniom udarowym (np. montaż na niskim poziomie w pobliżu przejść dla pieszych, w szkołach, obiektach rekreacyjnych itp.), należy zwiększyć ich wytrzymałość poprzez umieszczenie między łątami montażowymi dodatkowych łąt drewnianych oraz zwiększyć zakładkę desek (Cedral LAP).

Elementy mocowane na powierzchni

Jeżeli wraz z deskami mają zostać zamontowane inne elementy (znaki, rynny, daszki), należy zastosować dodatkowe łąty oraz wykonać prześwity w deskach Cedral. Pod żadnym pozorem nie wolno wywierać na deski Cedral dodatkowego obciążenia strukturalnego.

Wentylacja

Aby uniknąć kondensacji międzywarstwowej, za deskami Cedral należy pozostawić co najmniej 30 mm przestrzeni umożliwiającej swobodny obieg powietrza w zakresie co najmniej $10\,000 \text{ mm}^2/\text{m}$ wentylacji w górnej i dolnej części instalacji.

Uzyskanie przestrzeni tej wielkości możliwe jest dzięki zastosowaniu łąt o głębokości 38 mm, które zapewniają minimalną wytrzymałość na obciążenie wrywające wygenerowane przez deski.

Montaż desek Cedral LAP - poziomo

- 15 Montaż elewacji Cedral LAP - przewodnik krok po kroku
- 16 Przed rozpoczęciem prac
- 17 Przygotowanie ścian
- 19 Potrzebne materiały i narzędzia
- 20 Wstęp
- 20 Mocowanie łąt pionowych
- 22 Profile wentylacyjne 22
- 23 Profile pionowe 23
- 27 Profile poziome 27
- 29 Metoda mocowania 29
- 35 Opcje narożników 35
- 37 Wykończenie i dekoracja 37
- 37 Dodatkowa izolacja 37
- 38 System Cedral LAP – elementy składowe i wymagane ilości
- 39 Lista elementów do montażu Cedral LAP





Montaż elewacji Cedral LAP - przewodnik krok po kroku

Broszura ta zawiera zasady dotyczące przygotowania i instalacji elewacji Cedral LAP. Znajdziesz w niej niezbędne porady, propozycje rozwiązań i czytelne instrukcje, a także listę potrzebnych narzędzi.

Korzystaj z instrukcji wraz z filmem dostępnym na: www.cedral.pl oraz wytycznymi technicznymi obowiązującymi na terenie Twojego kraju. Dzięki temu będziesz mieć pewność, że elewacja zostanie poprawnie zamontowana. Wszystkie niezbędne dokumenty i informacje możesz uzyskać u dystrybutora marki Cedral.

PRZED ROZPOCZĘCIEM PRAC

Dokładnie zapoznaj się z treścią tej instrukcji, aby dowiedzieć się, jakie są etapy montażu elewacji Cedral wraz z przygotowaniem niezbędnych narzędzi. Zanim rozpoczniesz instalację upewnij się, że miejsce pracy jest czyste, a dostęp do niego jest bezpieczny.

Załącz odpowiednią odzież ochronną, tj. kask i obuwie ochronne. Nie zapomnij też o odpowiednim zabezpieczeniu miejsca pracy, np. poprzez użycie barier do odgródzenia miejsca instalacji od przypadkowych osób.

Dokładnie sprawdź stan ilościowy i jakościowy dostarczonych elementów, by upewnić się, że wszystko jest w porządku, a ilość dostępnych materiałów odpowiada Twoim potrzebom.

Pamiętaj, że ta broszura zawiera ogólne informacje dotyczące zasad montażu elewacji Cedral w typowym miejscu remontowym.

Jeśli masz pytania, dotyczące konkretnego, Twojego miejsca pracy lub potrzebujesz pomocy, skontaktuj się ze swoim dystrybutorem lub profesjonalnym monterem.

Jeśli elewacja ma ponad 12 metrów wysokości, znajduje się blisko morza lub narażona jest na silne podmuchy wiatru, należy zastosować dodatkowe środki ostrożności. W takiej sytuacji, najlepiej skontaktuj się bezpośrednio z dystrybutorem marki Cedral.

Przed rozpoczęciem prac montażowych usuń z elewacji wszystkie przeszkody, takie jak rynny, dekoracje, lampy itp., a także utnij parapety na równi ze ścianą.

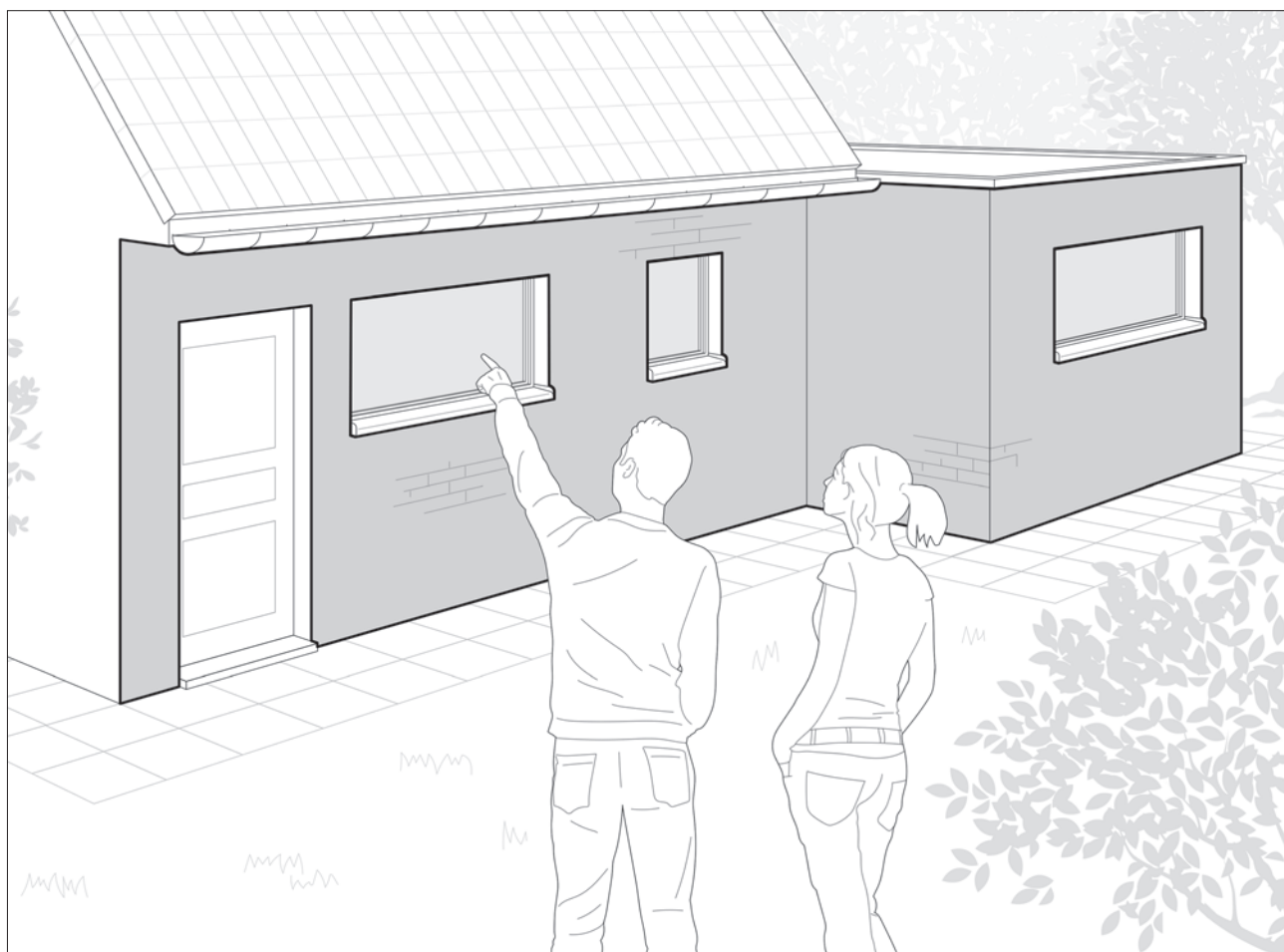

! PAMIĘTAJ O BEZPIECZEŃSTWIE

Przed rozpoczęciem montażu upewnij się, że dopływy energii elektrycznej, wody i gazu są odcięte. Skorzystaj z usług wykwalifikowanego specjalisty w celu odcięcia, zabezpieczenia i ponownego przyłączenia dopływu wody, gazu i energii elektrycznej.

Przygotowanie ścian

Gdy z elewacji usunięte zostaną wszystkie przeszkody, możesz zająć się przygotowaniem ścian. Upewnij się, że ściany i mocowania, których będziesz używać są odpowiednie do podpierania podkonstrukcji i montażu elewacji Cedral. Jest to konieczne, by poprawnie wykonać kolejne kroki.

ZAZNACZ PODKONSTRUKCJĘ

Narysuj układ podkonstrukcji bezpośrednio na ścianie. Zaczynij od narysowania poziomej linii bazowej i poziomych łąt, ewentualnie również miejsc, w których przymocowane zostaną pionowe łąty konstrukcji. Pamiętaj, aby dorysować dodatkowe pionowe łąty w miejscach późniejszego montażu innych elementów na elewacji (zawiasy, donice itp.).

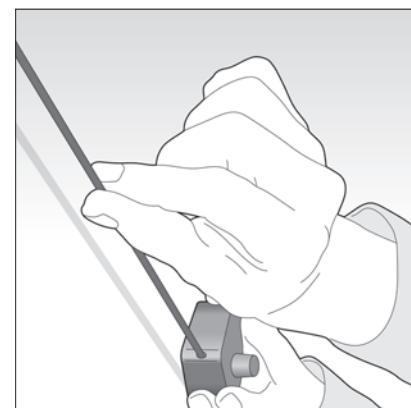
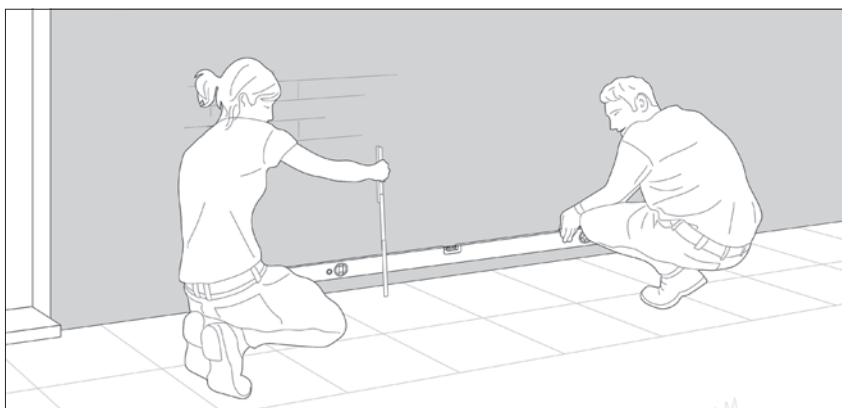

W celu narysowania linii bazowej należy odmierzyć co najmniej 15 cm powyżej najwyższego punktu podłoża; zaznacz to miejsce na ścianie, a następnie narysuj kredą prostą linię bazową przez elewację. Upewnij się, że linia jest równa.

Użyj sznurka traserskiego do podzielenia ściany na równe części, wynoszące maksymalnie 60 cm.

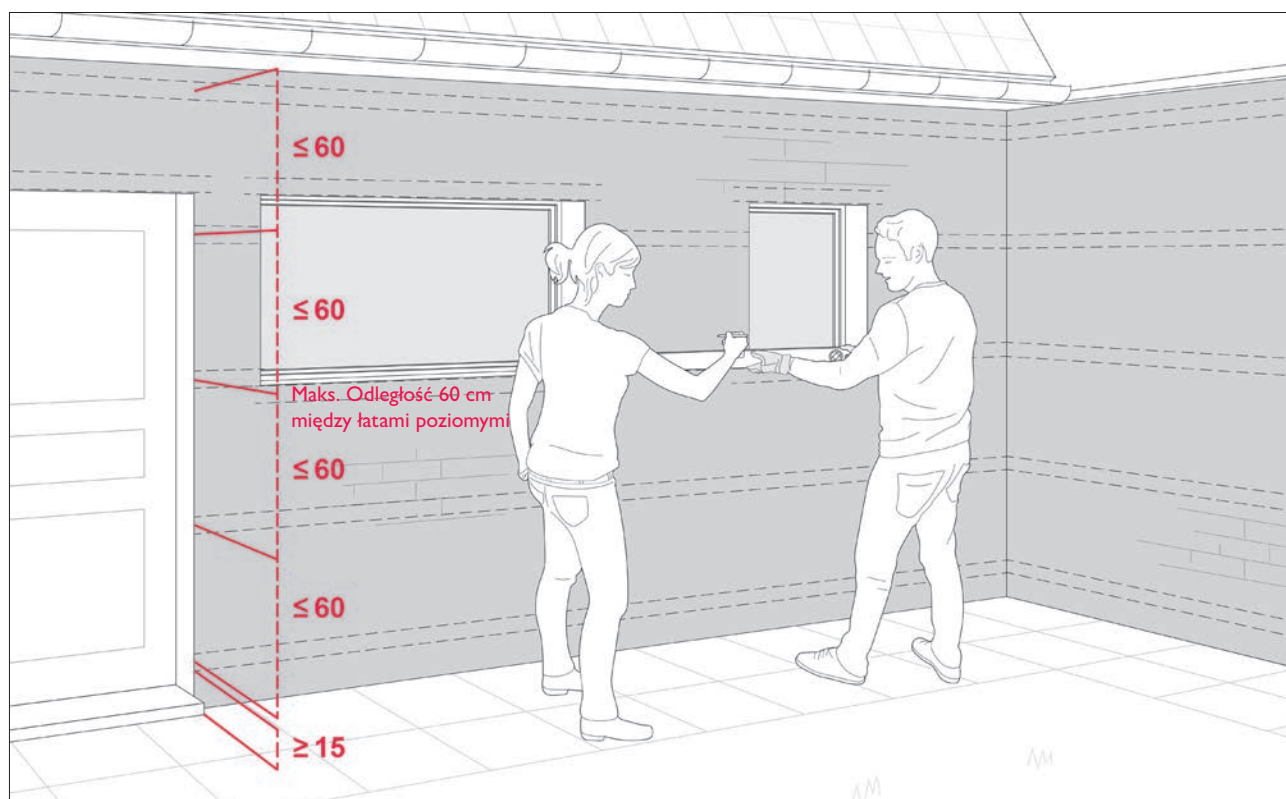

Potrzebne materiały i narzędzia

WYKONANIE POMIARÓW PRZED ZAMÓWIENIEM MATERIAŁÓW

1. Narysuj diagram każdej ściany, na której chcesz zamontować elewację. Nie musisz rysować go w skali - po prostu zaznacz na nim wszystkie wymiary, łącznie z drzwiami i oknami.
2. Na podstawie tak przygotowanego diagramu dystrybutor materiałów marki Cedral pomoże Ci obliczyć ilość desek, długość profili i ilość akcesoriów, których potrzebujesz. W przygotowaniu diagramu pomoże Ci rysunek zamieszczony na końcu tej broszury.

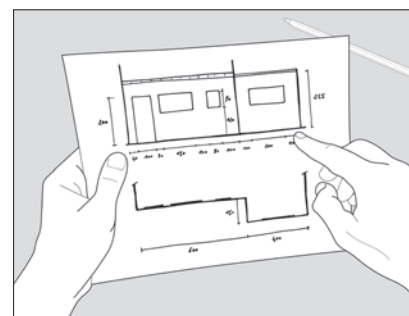

WYMAGANE NARZĘDZIA I AKCESORIA

Ilość potrzebnych narzędzi uzależniona jest od ilości elewacji Cedral, którą planujesz zamontować. Pamiętaj, by podczas montażu nosić obuwie ochronne, okulary ochronne, ochronniki słuchu, maskę przeciwpyłową, rękawice czy – w razie potrzeby - skorzystać z innego sprzętu bezpieczeństwa.

Narzędzia podstawowe



Ołówek

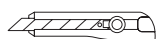

Nóż

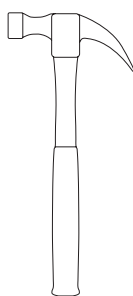

Młotek



Poziomica

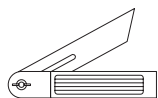

Miernik kątowy
lub skosów



Taśma
miernicza

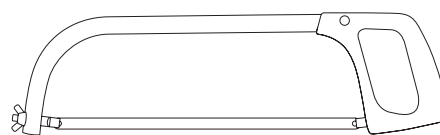

Piłka do metalu

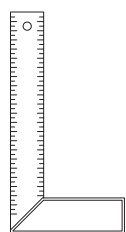

Kątownik

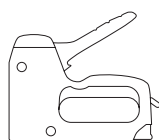

Zszywacz

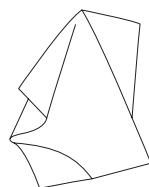

Ściereczka z mikrofibry

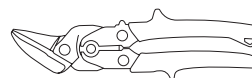

Nożyce do metalu



Sznurek
traserski

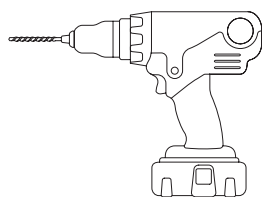

Bezprzewodowa
wiertarko -
wkrętarka

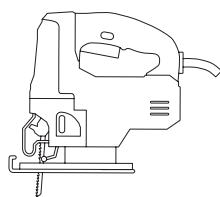

Wyrzynarka z
ostrzem
do cementu
włóknistego

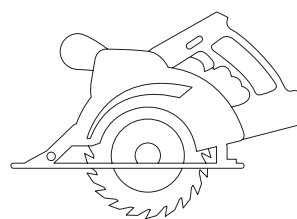

Ręczna piła tarczowa
z ostrzem diamentowym

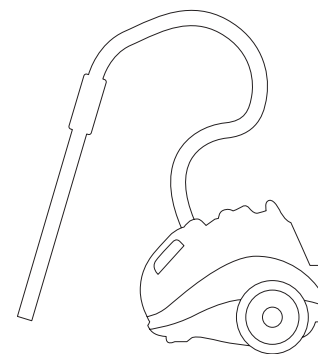

System ekstrakcji
próżniowej z odpowiednim
filtrem pyłowym

NARZĘDZIA DODATKOWE

Jeśli powierzchnia miejsca pracy jest większa, przydatne mogą być poniższe narzędzia:

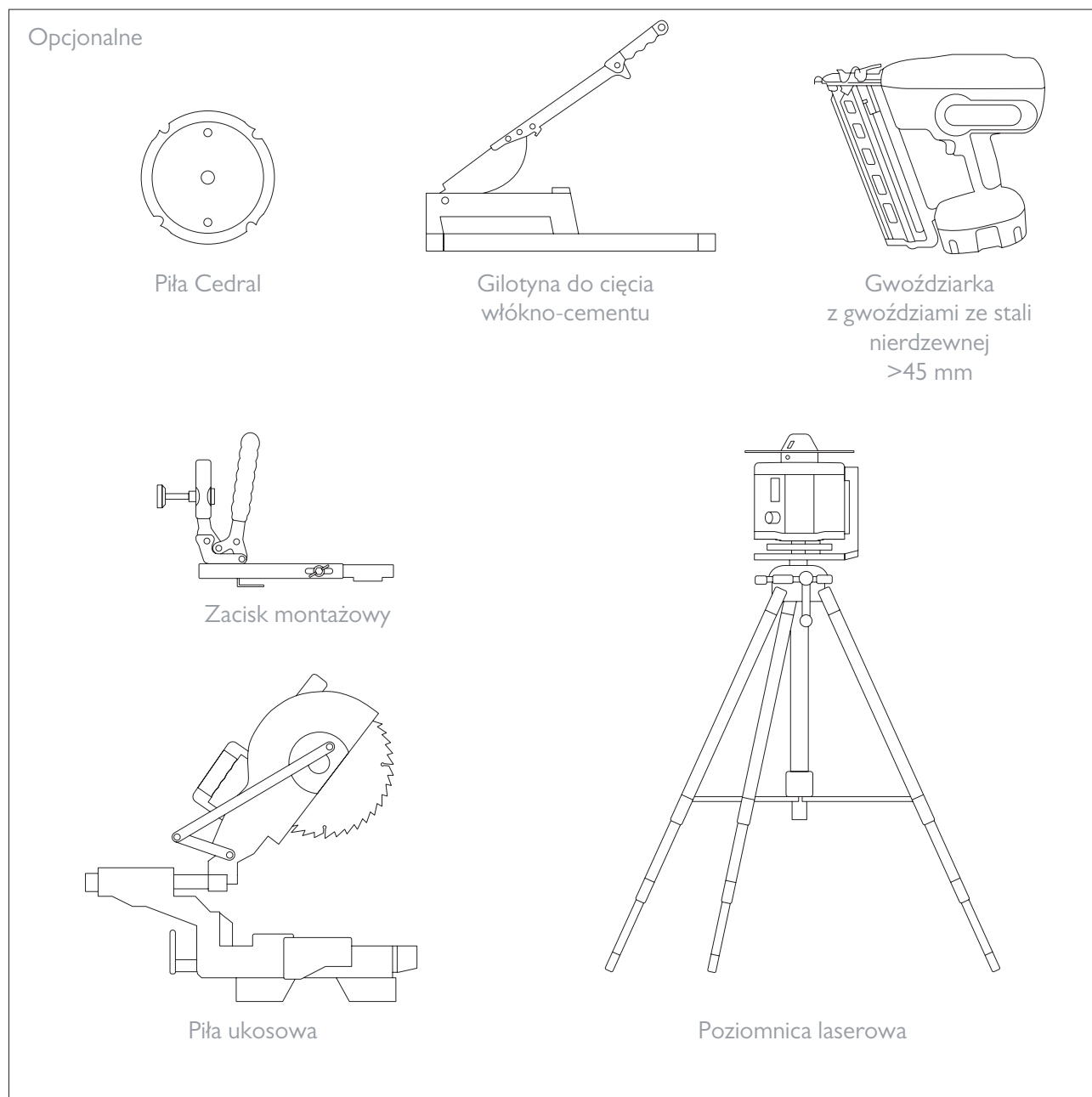

WARTO WIEDZIEĆ!

Cegły, tynk, beton itd. - ze względu na to, że występuje wiele rodzajów ścian, sprzęt mocujący podkonstrukcję, nie znajduje się w asortymencie marki Cedral. Większość sklepów z artykułami metalowymi lub budowlanymi posiada odpowiedni sprzęt mocujący. Sprzedawcy pomogą Ci wybrać sprzęt najbardziej odpowiedni do rodzaju Twoich ścian.

Wstęp

Istnieje wiele wariantów mocowania, ale ogólna zasada jest taka sama dla wszystkich.

Deskę Cedral należy przymocować do pionowych łąt drewnianych, w odległości przynajmniej 50 mm szerokości (w zależności od ułożenia), rozstawionych maksymalnie co 600 mm w poprzek elewacji. Deska Cedral powinna być przymocowana do co najmniej trzech łąt: jeśli jest przymocowana tylko do dwóch, należy zachować odstęp między łątami zmniejszony do 400 mm.

Należy zapewnić minimum 30 mm wolnej przestrzeni za deską Cedral razem z 10 mm stałej szczeliny wentylacyjnej w zwieńczeniach okien i drzwi, podbitkach i parapetach okiennych.

PROCEDURA INSTALACJI W 7 KROKACH:

1. Przymocuj łąty do ściany
2. Zamocuj profile wentylacyjne do górnych i dolnych części łąt
3. Zamocuj profile pionowe
4. Zamocuj poziome profile startowe
5. Przytnij i zamocuj deski Cedral LAP
6. Opcje narożników
7. Wykończenie i dekoracja

Mocowanie łąt pionowych

USTAWIĆ I ZAMOCOWAĆ ŁATY PIONOWE

Pomiędzy łątami zachować odstępy maksymalnie 600 mm (zmniejszyć w obszarach o dużym obciążeniu wiatrem).

ROZMIARY ŁAT

- Mocowanie standardowe – 75 mm x 38 mm
- Łączenia / narożniki – 100 mm x 38 mm

* W przypadku ścian litych, ścian szkieletowych drewnianych i metalowych dobrą praktyką jest dodanie oddychającej membrany za deskami. Generalnie w przypadku niewypełnionych / częściowo wypełnionych ścian szczelinowych nie ma wymogu, aby ją stosować.

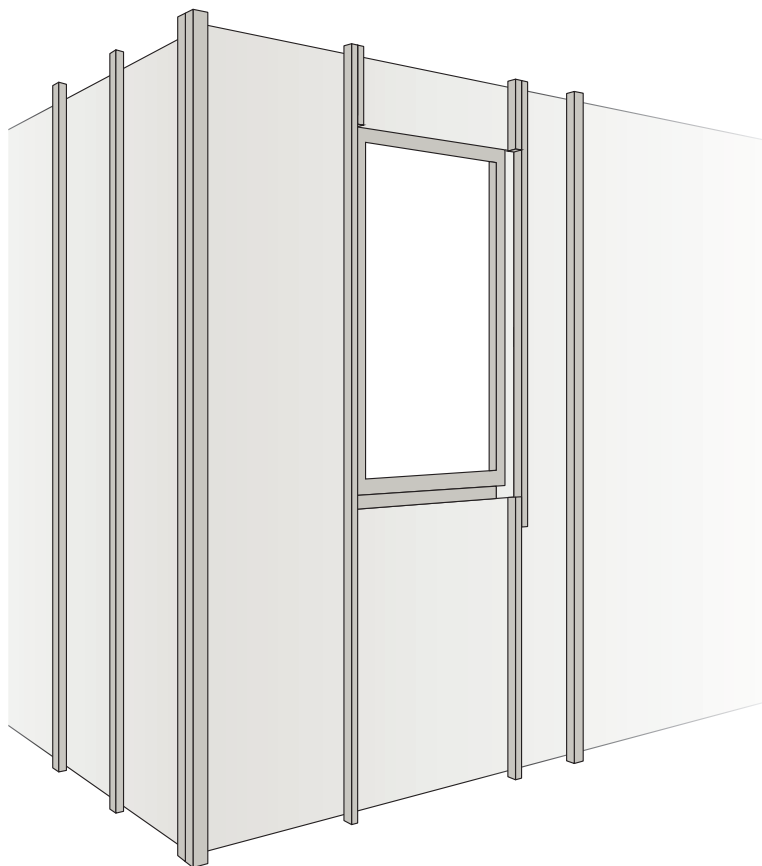

MONTAŻ PROFILI

W systemie montażowym Cedral dostępny jest szeroki zakres profili. Ułatwiają one montaż w trudnych miejscach, takich jak rogi, ościeże okienne itp. Profile można przyciąć piłą lub nożycami do metalu i przymocować do drewnianych łat za pomocą wkrętów. Pamiętaj o odpowiedniej kolejności: najpierw zamontuj profil wentylacyjny, a dopiero potem profile narożne i profil startowy. Profile decydują o wyglądzie Twojej elewacji, więc sprawdzaj je regularnie używając poziomicy, by mieć pewność, że są równe!



Profile wentylacyjne

WYKOŃCZENIE ALUMINIOWE, DŁUGOŚĆ 2,5 M

Profile wentylacyjne powinny być przykręcane lub przybijane do górnych i dolnych części łat. Są zaprojektowane w taki sposób, aby chronić przed ptakami, gryzoniami i niektórymi owadami, jednocześnie pozwalając na przepływ powietrza przez układ.

Dostępne są głębokości 40 mm, 50 mm, 70 mm i 100 mm pozwalające na przykrycie zewnętrznej izolacji.

Profile wentylacyjne powinny być również zamocowane do każdych drzwi, parapetów i zwieńczeń okien, aby zapobiegać wchodzeniu zwierząt i owadów, jednocześnie pozwalając na zachowanie dróg wentylacji.

W zwieńczeniach okien, podbitkach i parapetach okiennych pozostawiać 10 mm stałej szczeliny wentylacyjnej. W efekcie w zwieńczeniach okien i drzwi powstanie szczelina wentylacyjna na 20 mm.

ZWIĘCZENIE

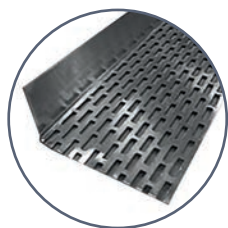

Profil wentylacyjny

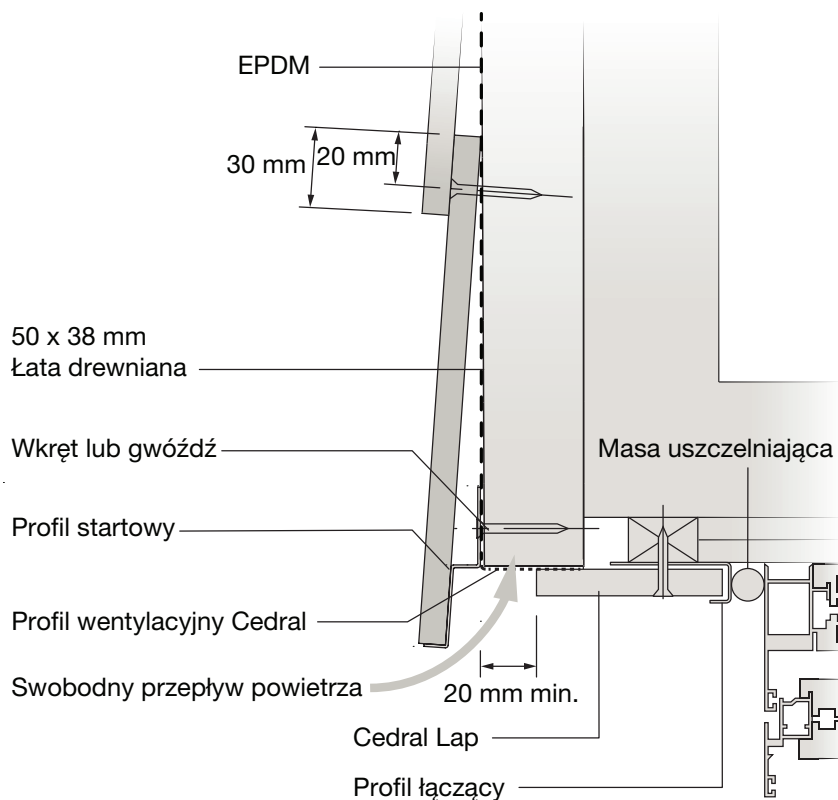

PODSTAWA OKŁADZINY

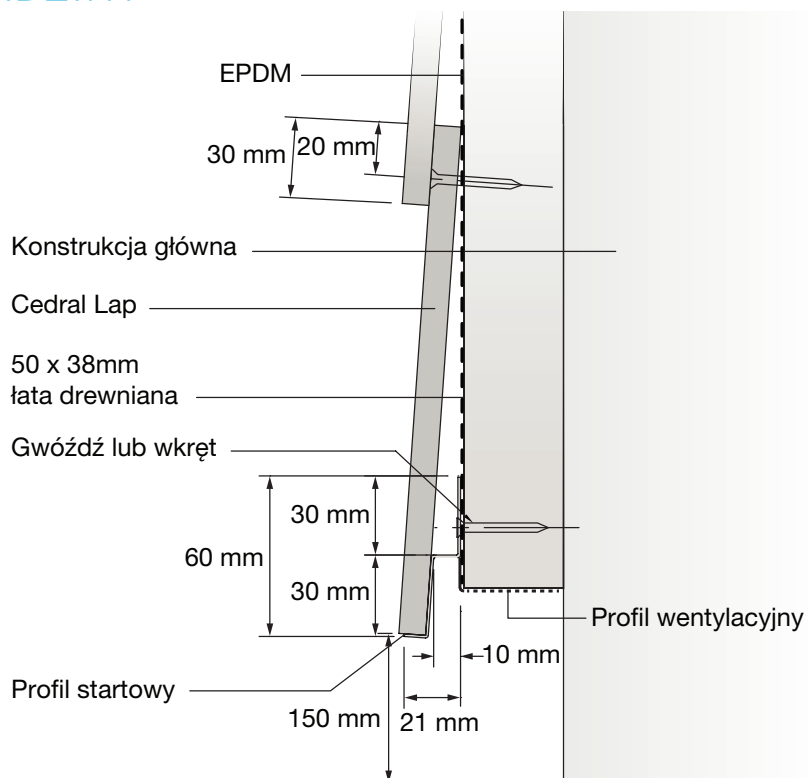

SZCZEGÓŁY COKOŁU

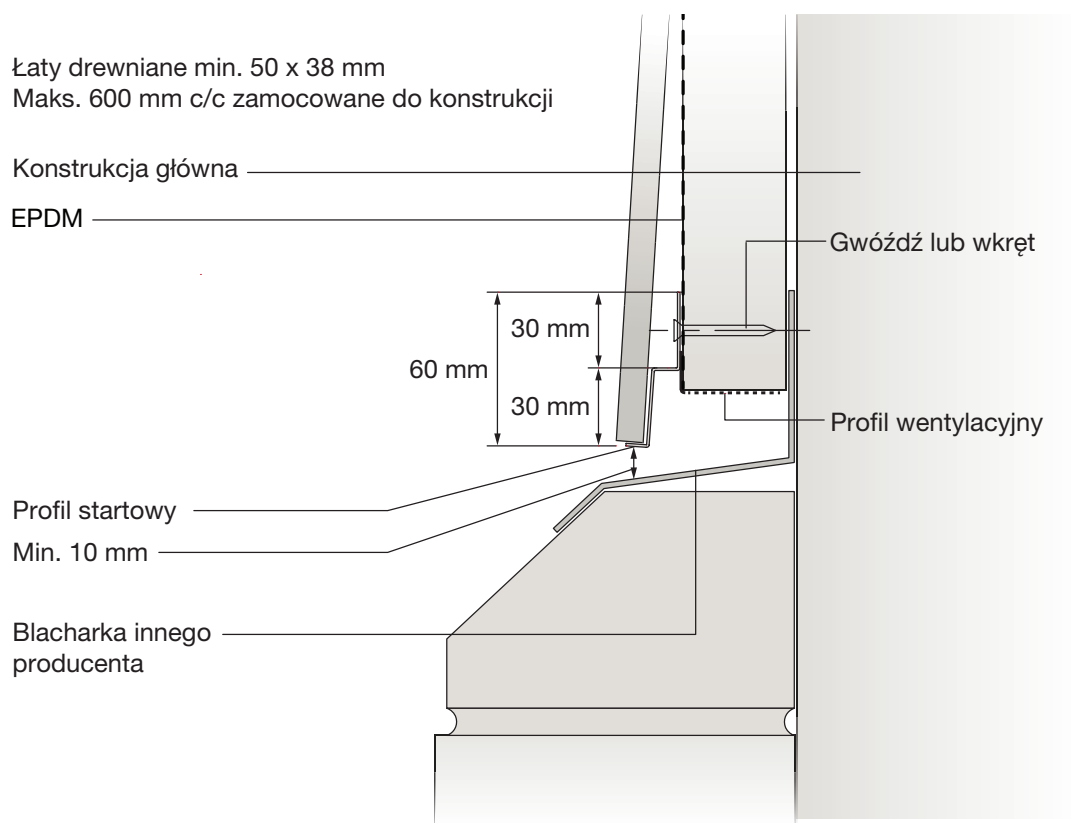

Profile pionowe

Wykończenia Cedral mają długość 3 m i są produkowane zgodnie z wymaganymi normami bezpieczeństwa oraz gwarantowanym poziomem jakościowym. Ich barwa jest dopasowana do desek Cedral, natomiast z drugiej strony mają oznaczenie umożliwiające łatwą identyfikację.

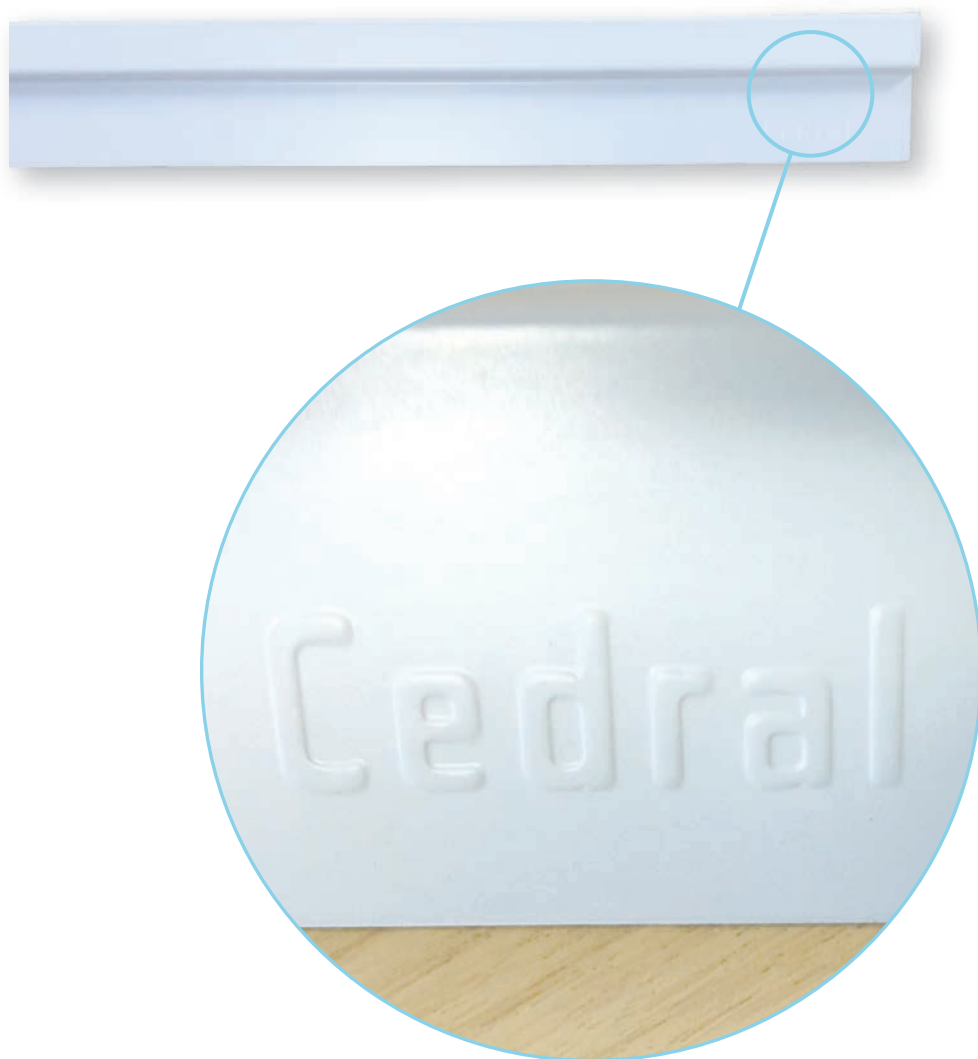

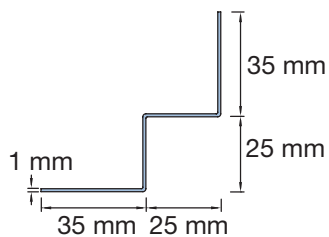

PROFIL NAROŻNY WEWNĘTRZNY

Do wykańczania narożników wewnętrznych i uzyskania szczelnego połączenia pomiędzy profilem i narożnikiem.

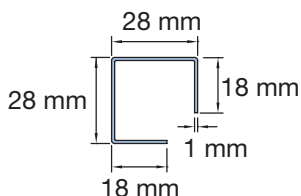

PROFIL NAROŻNY ZEWNĘTRZNY

Wykorzystywany do łączenia narożnika. Dostępny tylko w kolorze czarnym. Długość 300 mm.

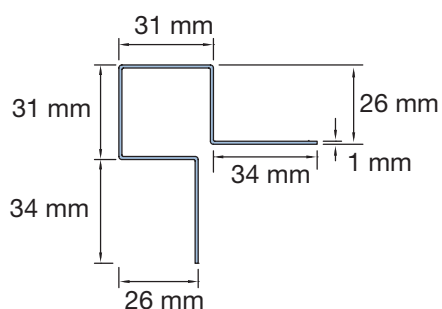

PROFIL NAROŻNY ZEWNĘTRZNY (SYMETRYCZNY)

Wszechstronny profil stosowany do wykończeń narożników zewnętrznych oraz jako profil końcowy.

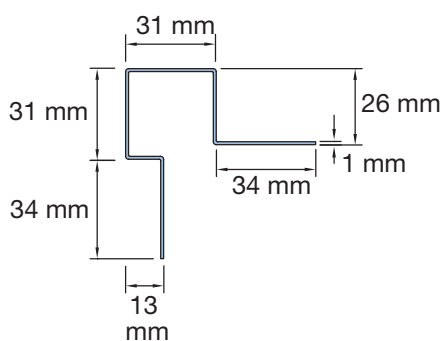

PROFIL NAROŻNY ZEWNĘTRZNY (ASYMETRYCZNY)

Może być wykorzystywany na narożnikach zewnętrznych lub ościeżach okien.

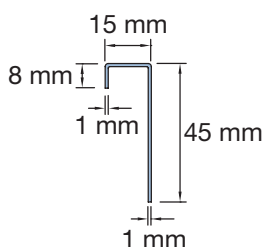

PROFIL ŁĄCZĄCY

Profil końcowy do wykończenia pojedynczej deski Cedral na ościeżnicy okna lub w podsufitce.

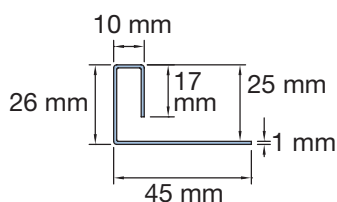

PROFIL KOŃCOWY

Do wykończenia produktów Cedral montowanych zakładkowo. Osłania ostre krawędzie i chroni brzegi desek Cedra przed uszkodzeniami.

MOCOWANIE PROFILI PIONOWYCH

Ustawić, wy poziomować, a następnie przykręcić lub przybić profile końcowe, profile narożne oraz profile łączące.

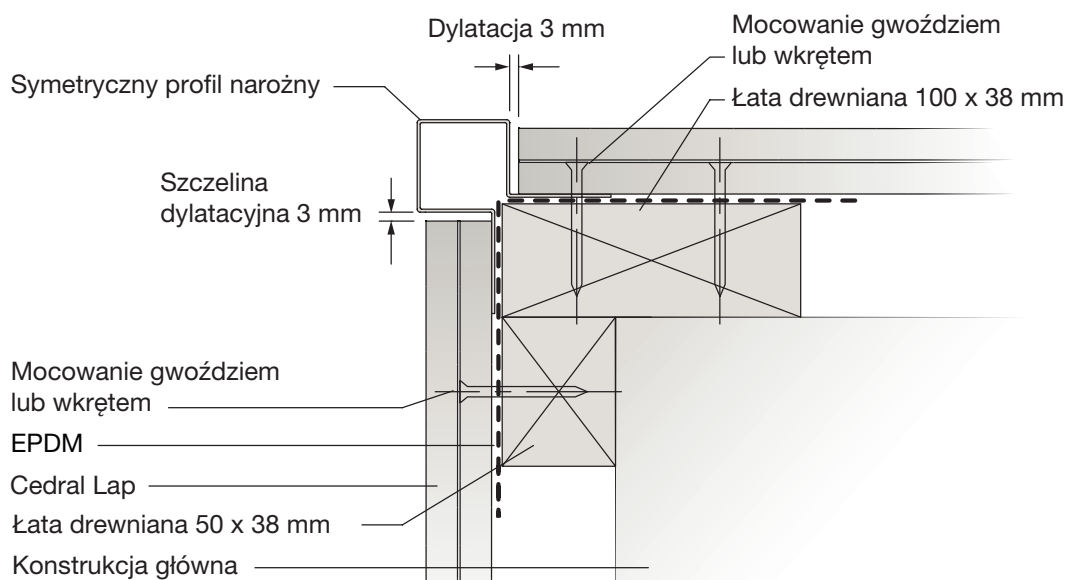
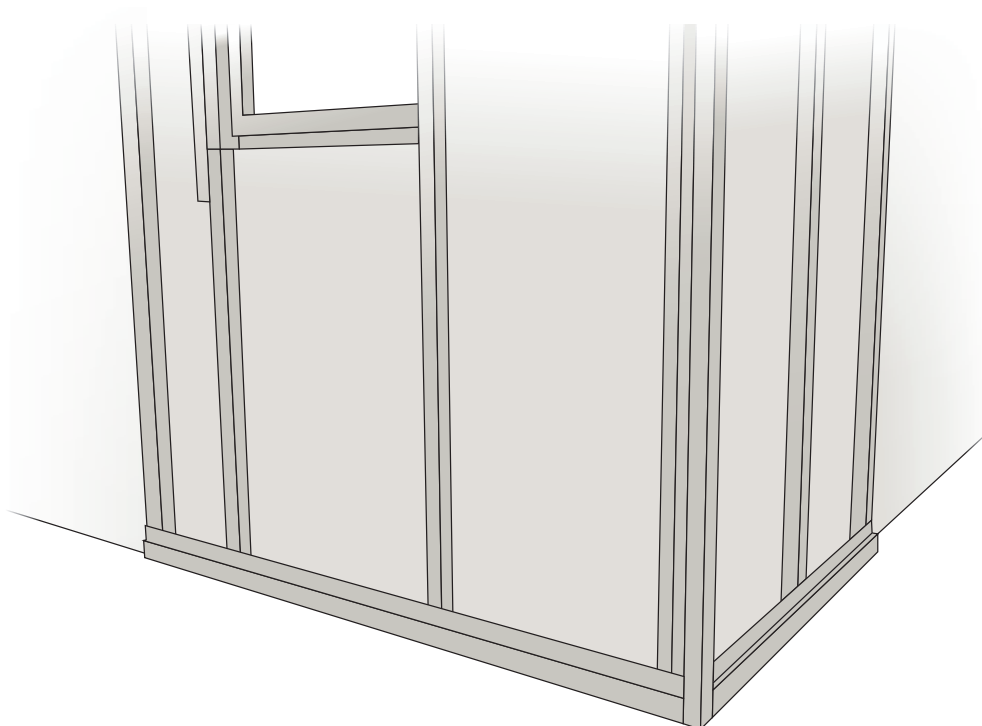

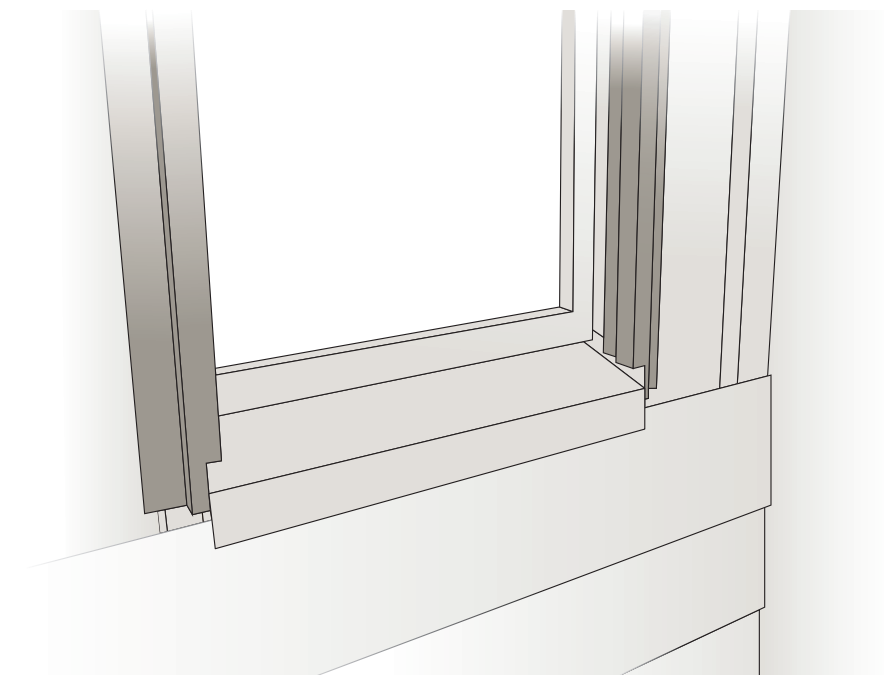

Mocowanie zewnętrznych profili okiennych (asymetrycznych) do boków okna.

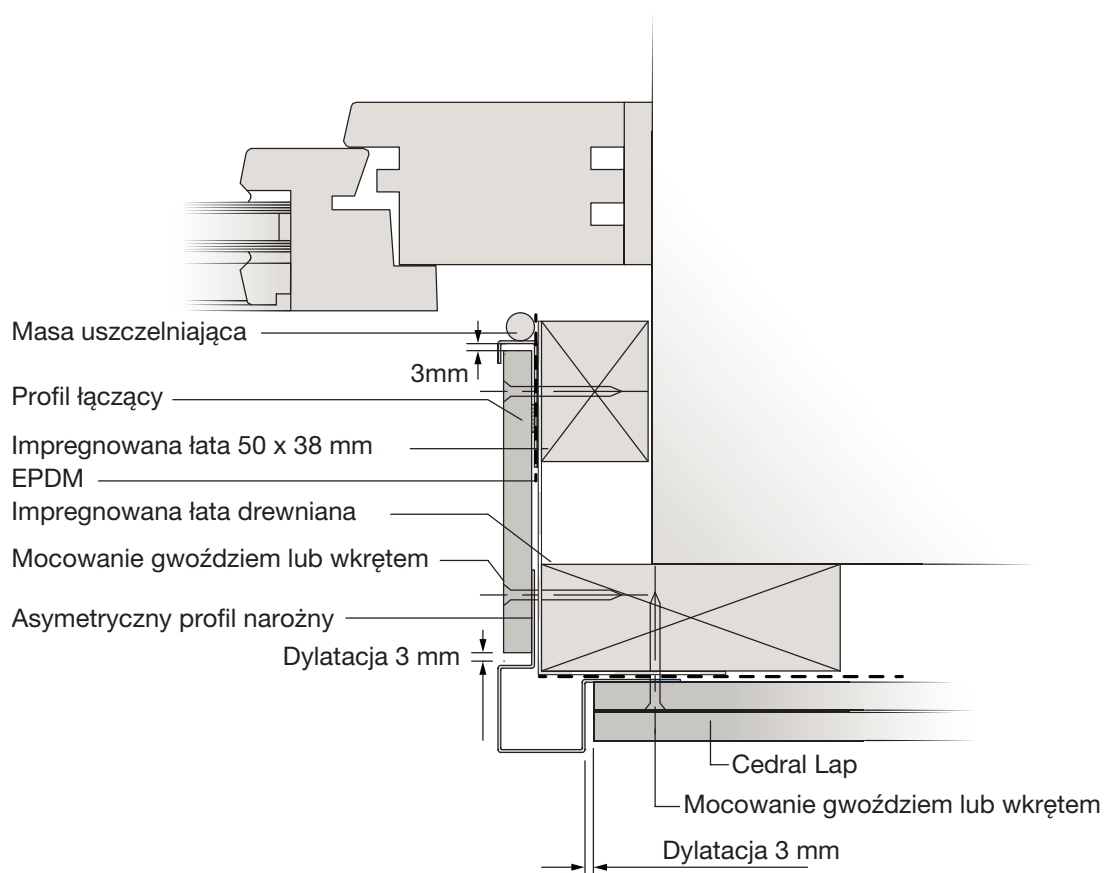

Profile poziome

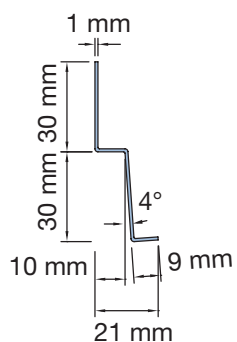

PROFIL STARTOWY

Służy do montażu deski startowej. Z brzegiem zakrywającym pierwszą listwę. Długość 3 m.

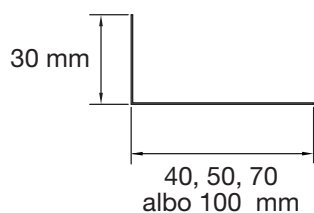

PROFIL WENTYLACYJNY

Zaprojektowany do zapewnienia ochrony przed szkodnikami i niektórymi owadami, jednocześnie pozwala na przepływ powietrza przez układ. Długość 2,5 m.



MOCOWANIE POZIOMYCH PROFILI STARTOWYCH

Upewnić się, że profil startowy jest wypoziomowany, a następnie przykręcić go lub przybić. Profil startowy wysunie pierwszą deskę, zapewniając jednolity wygląd z resztą instalacji.

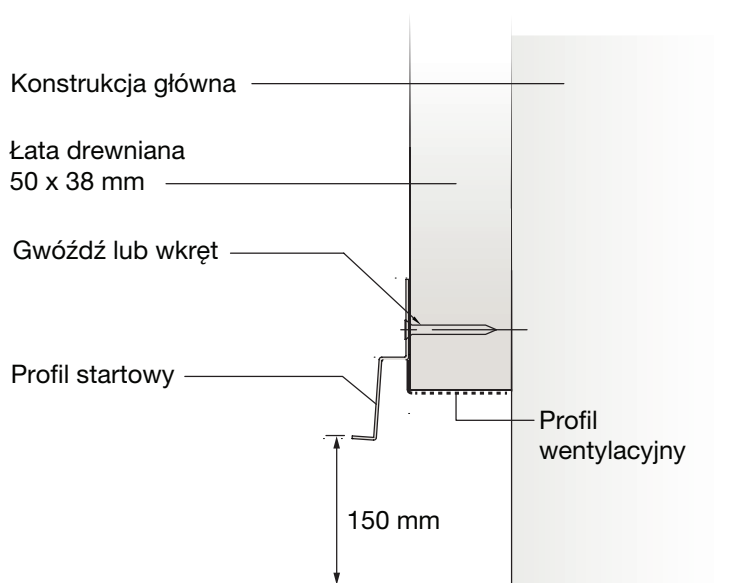

Metoda mocowania

WYBÓR UKŁADU POZIOMEGO

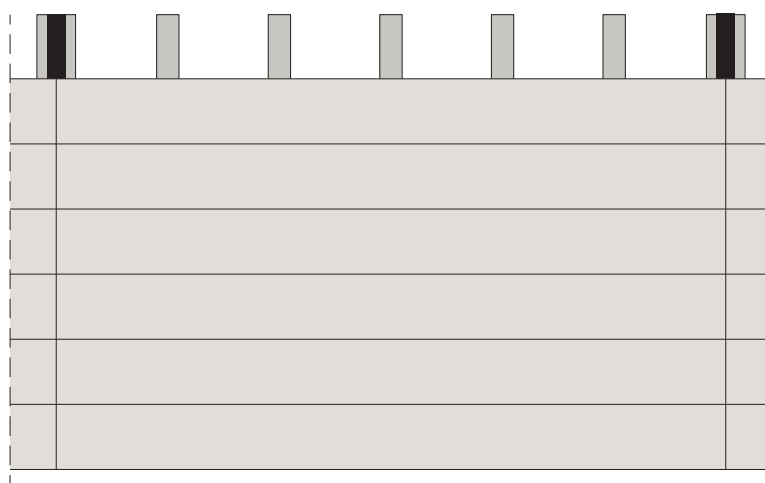

Prosty lub łączony na styk

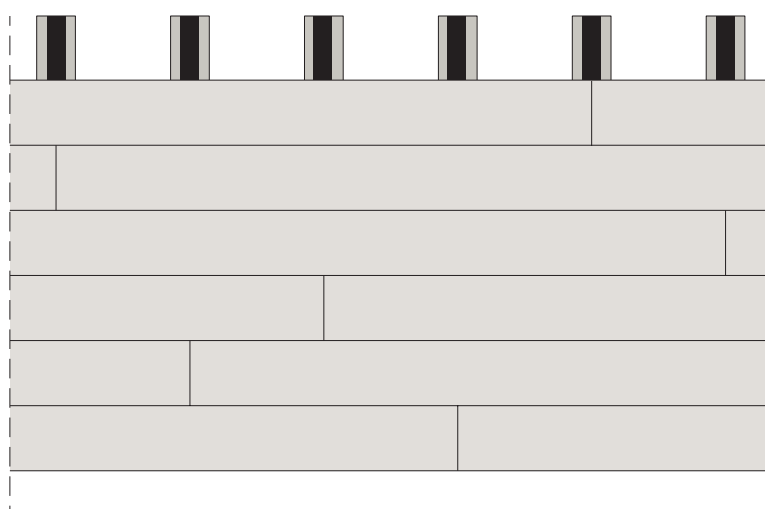

Układ dowolny

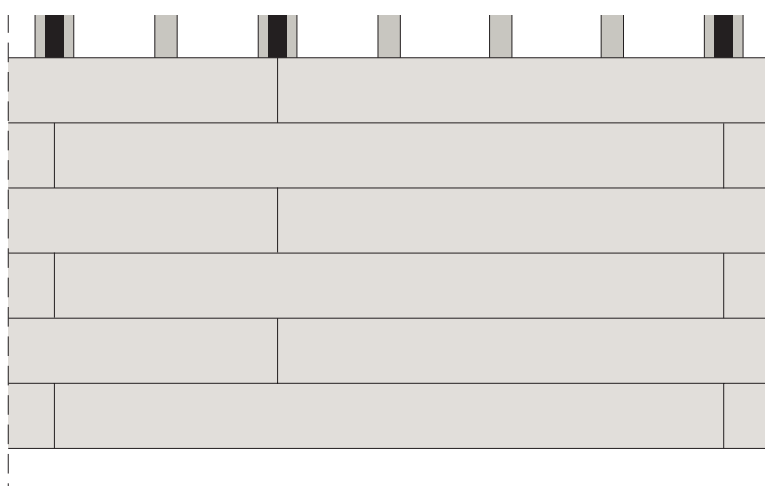

Układ połówkowy lub łączenie łamane

ROZPOCZĘCIE INSTALACJI

Umieścić pierwszą deskę Cedral na profilu startowym. Upewnić się, że deska jest zamocowana do każdej łąty, przez którą przechodzi. Koniec każdej deski również musi się zbiegać z profilem.

Pozostawić co najmniej 150 mm pomiędzy dolną krawędzią deski Cedral a podłożem.

Deski o długości powyżej 400 mm muszą być zamocowane do co najmniej 3 łąt.

Wkręty należy umieścić 20 mm od krawędzi bocznej i górnej deski Cedral:

ODLEGŁOŚĆ KRAWĘDZI

D1 20 mm

D2 20 mm

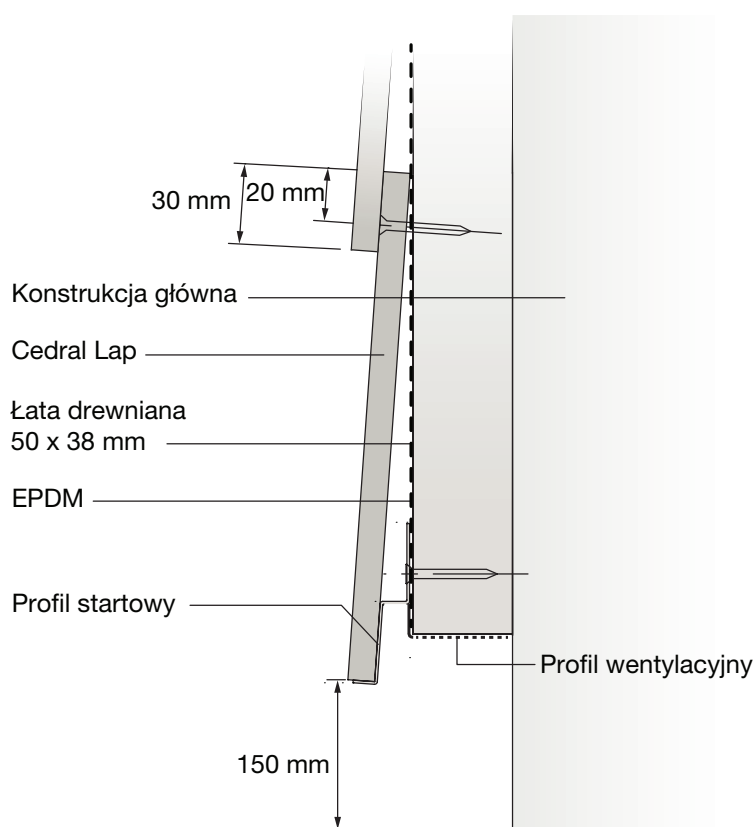
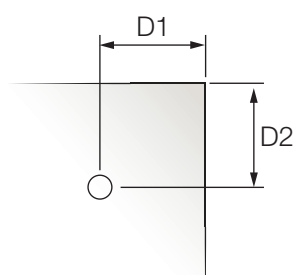

MOCOWANIE DESEK CEDRAL

Nałożyć kolejną deskę z zakładką 30 mm, zamocować i kontynuować mocowanie desek Cedral w górę ściany, stosując tę samą metodę.

Każda deska musi być zamocowana co najmniej raz do każdego elementu wspierającego. Koniec każdej deski musi również zbiegać się z elementem wspierającym. Tam, gdzie jest to wymagane, zamocować paroizolację lub membranę oddychającą na ścianie lub ramie za drewnianymi sekcjami szkieletowymi.

Pozostawić co najmniej 150 mm pomiędzy dolną krawędzią deski Cedral a podłożem. Deski są mocowane na górnych krawędziach. Nie ma zakładki bocznej – deski są po prostu przystawiane do siebie na styk, a łączenie musi zbiegać się z drewnianym elementem wspierającym.

Taśma uszczelniająca EPDM powinna być nałożona na całej długości łąty, za wszystkimi profilami pionowymi oraz za każdym łączeniem deski Cedral.

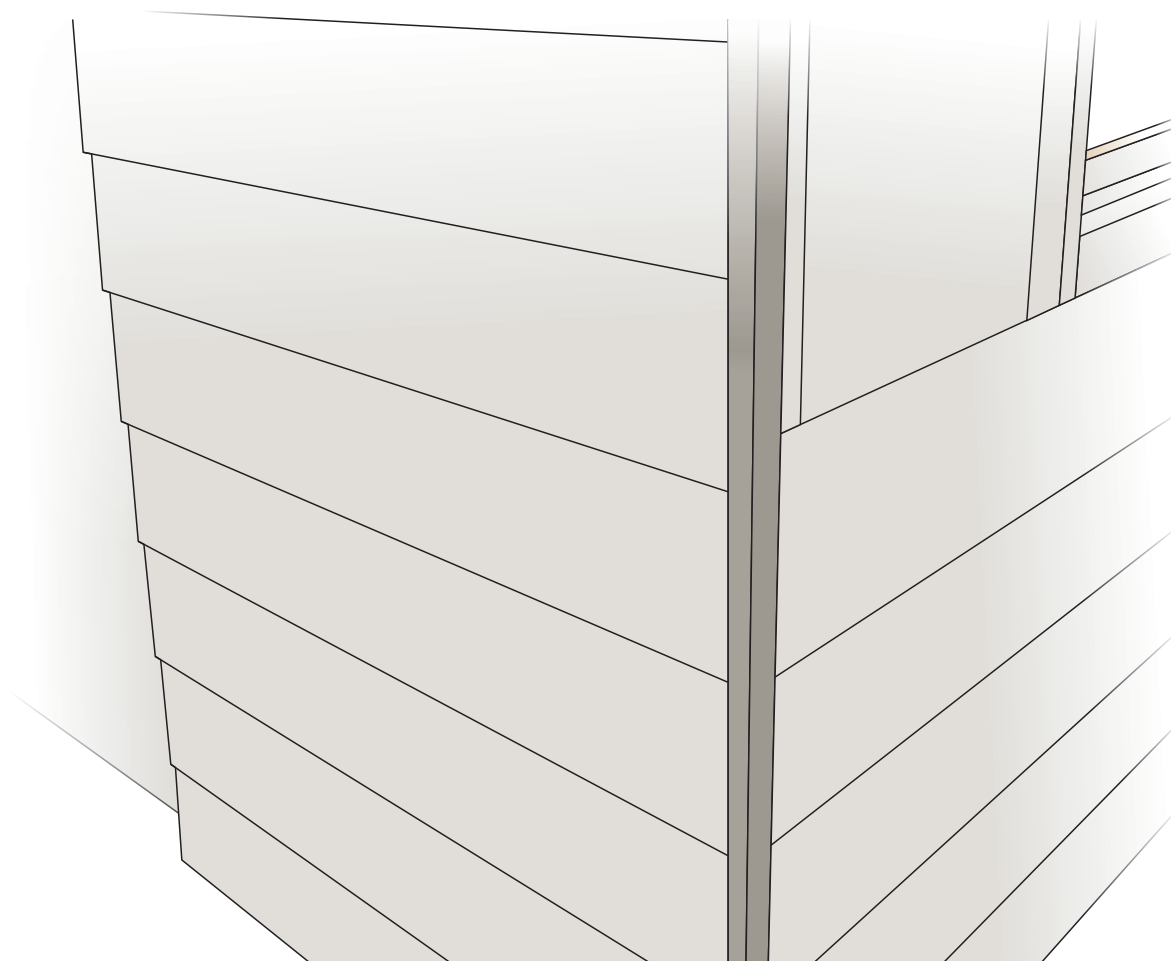

ŁĄCZENIE DESEK CEDRAL

Gdy dwie deski Cedral są łączone razem i umocowane do jednej łaty, na łącze powinna być umieszczona taśma uszczelniająca, zabezpieczająca przed wilgocią. Taką taśmę nazywamy taśmą EPDM.

Deski powinny być łączone na styk bez dociskania.

WYKOŃCZENIE DESEK CEDRAL NA GÓRZE ŚCIANY

Po zakończeniu mocowania górnej deski widoczne będą wkręty. Najlepsze efekty zapewnia zastosowanie dopasowanych kolorystycznie wkrętów Cedral.

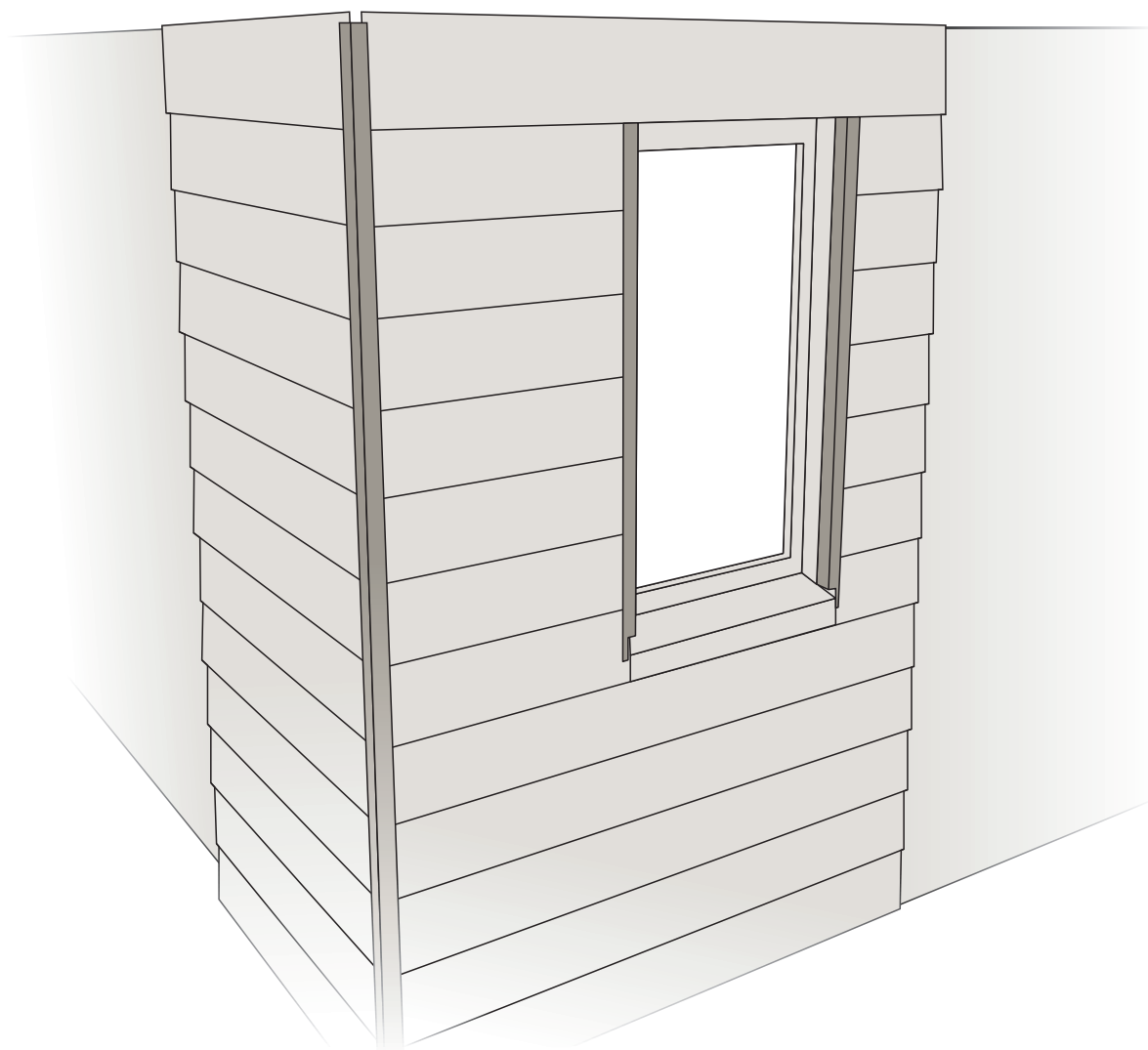

SZCZEGÓŁY PODBITKI

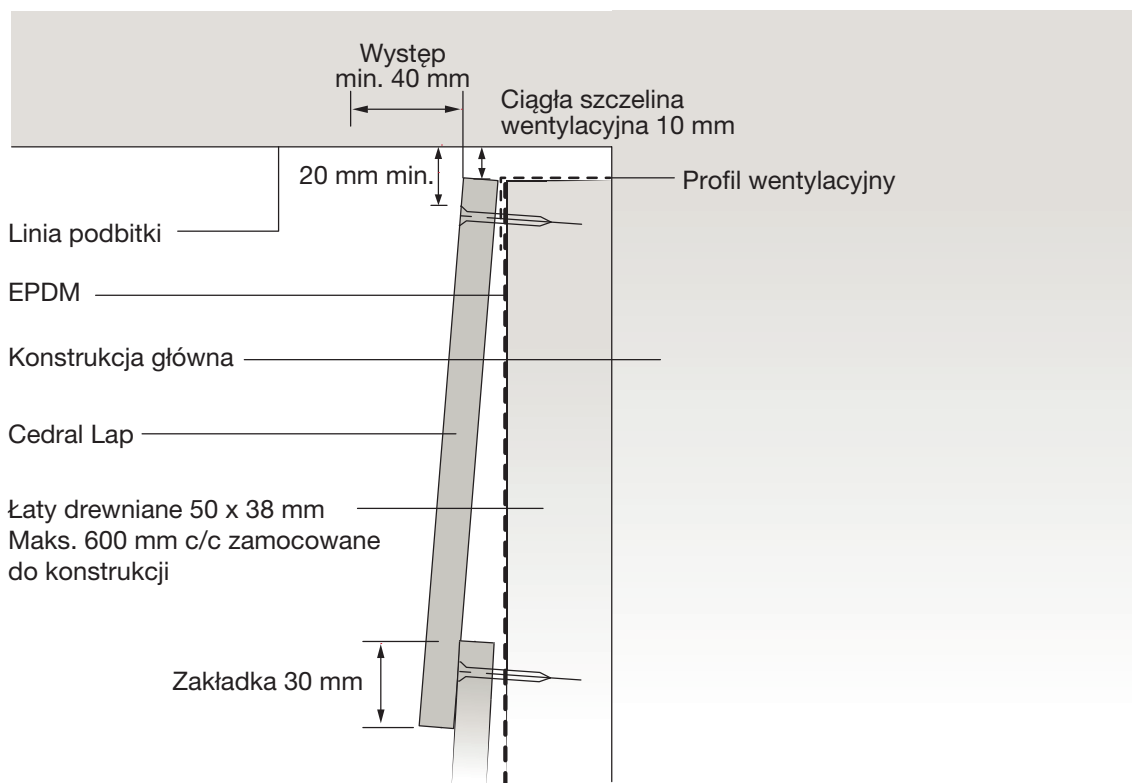

SZCZEGÓŁY PODBITKI UKOŚNEJ

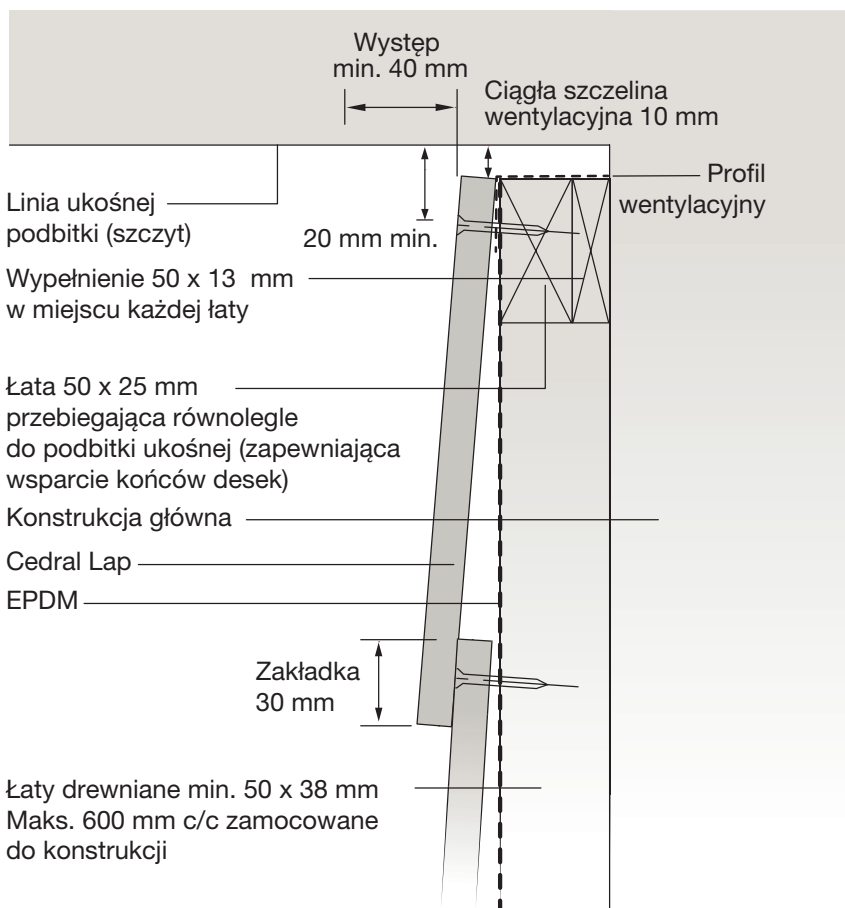

WYKOŃCZENIE DESEK CEDRAL NA GÓRZE ŚCIANY: ŁĄCZENIA I SZCZYTY

W miejscach, w których deska Cedral przylega do innego materiału i nie jest wymagane wykończenie, końcówka deski Cedral nie może być dalej niż 100 mm od ostatniego punktu mocowania.

Na końcach szczytowych z trójkątnym łączeniem deska Cedral musi być zamocowana na górze i na dole do łąty przebiegającej równoległe do spadu dachu. Jeśli dolna krawędź nie jest zabezpieczona, w pewnych warunkach może dochodzić do jej pofalowania.

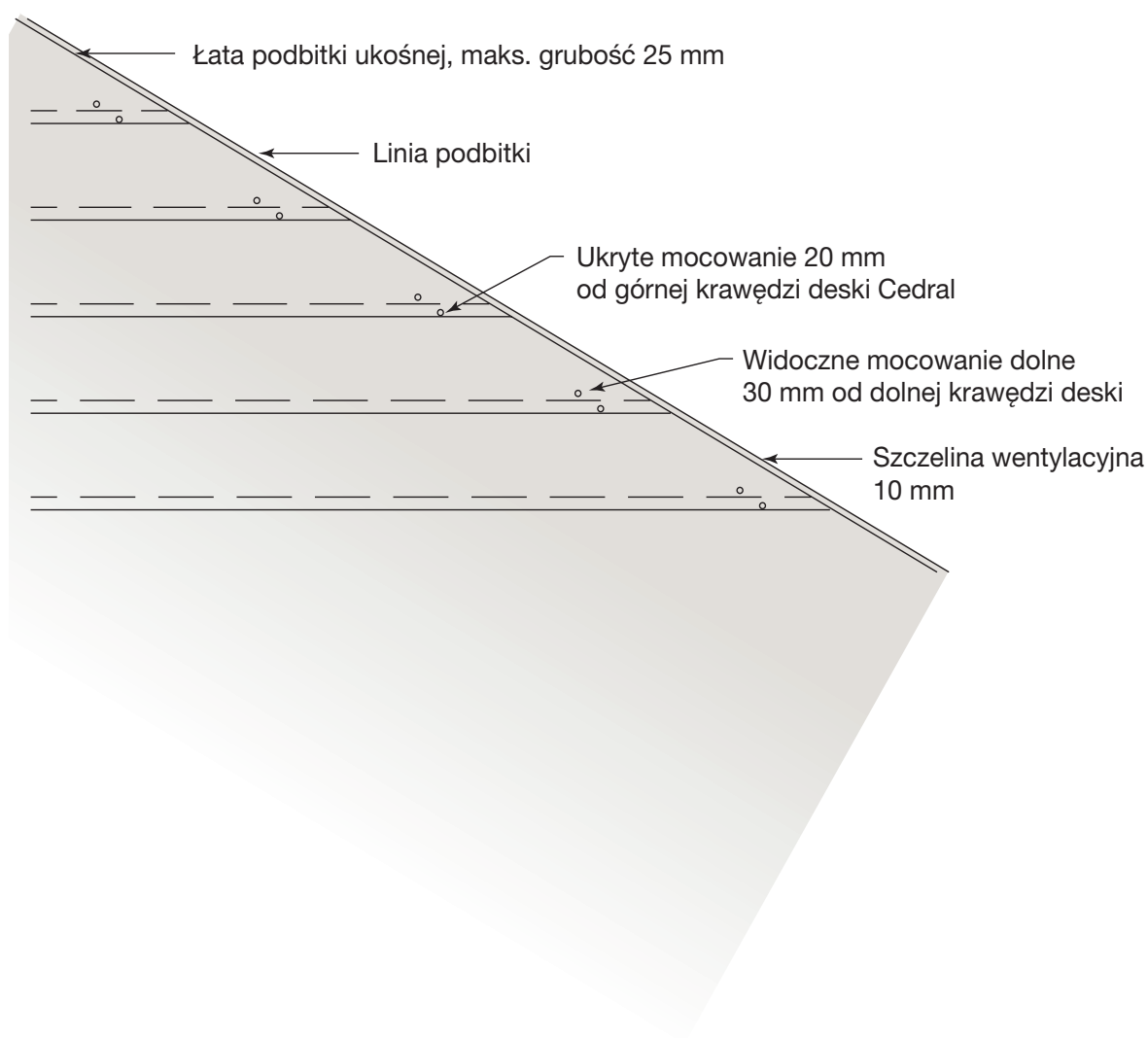

Opcje narożników

Jest szereg sposobów wykończenia profili narożnych zewnętrznych i wewnętrznych z użyciem desek Cedral.

NAROŻNIK Z ZAKŁADKĄ

Deska z jednej strony nakłada się na koniec deski z drugiej strony. W tej metodzie zawsze widoczny będzie jeden koniec deski. Takie końce wymagają dekoracji, aby dopasować je do wykończenia desek Cedral. Wycięcia poprzeczne deski w ustawieniu narożnym nie będą prostokątne do boków desek.

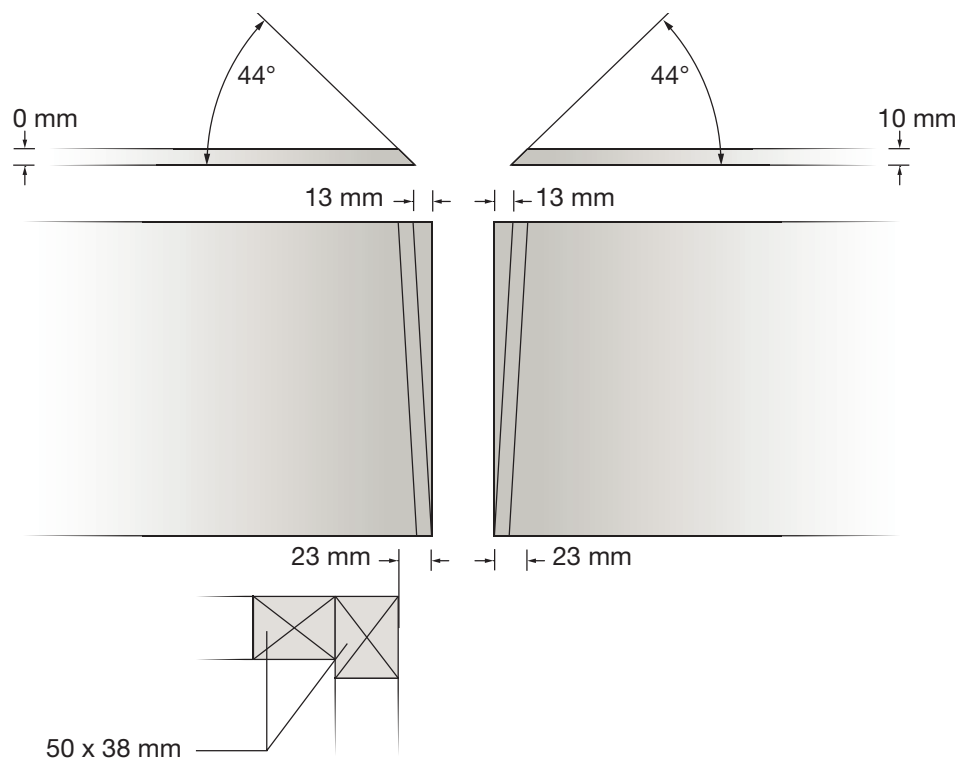

NAROŻNIK KĄTOWY

Aby utworzyć połączenie kątowe, deski muszą być docięte o 23 mm dalej w dolnej części i o 13 mm dalej w górnej części, niż wymiar do narożnika desek wspierających.

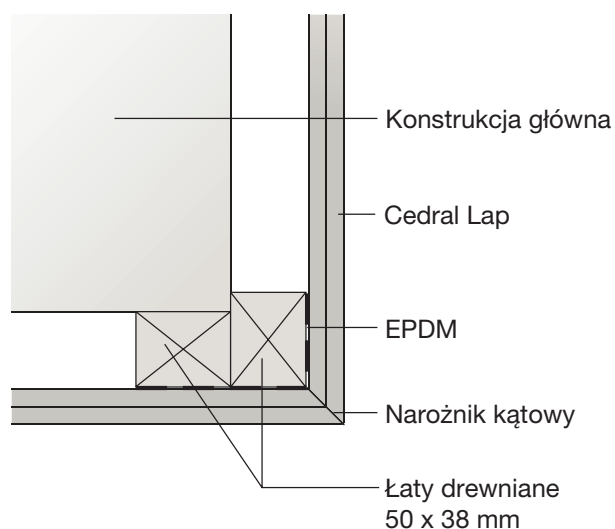

SZCZEGÓŁY NAROŻNIKA ZEWNĘTRZNEGO

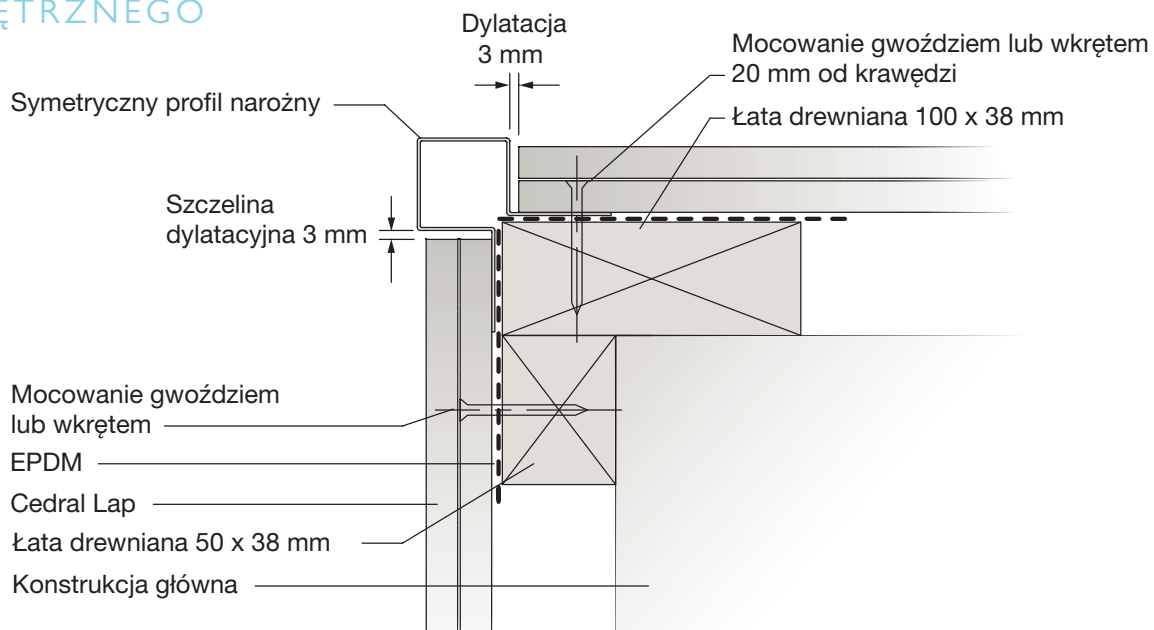

SZCZEGÓŁY NAROŻNIKA WEWNĘTRZNEGO

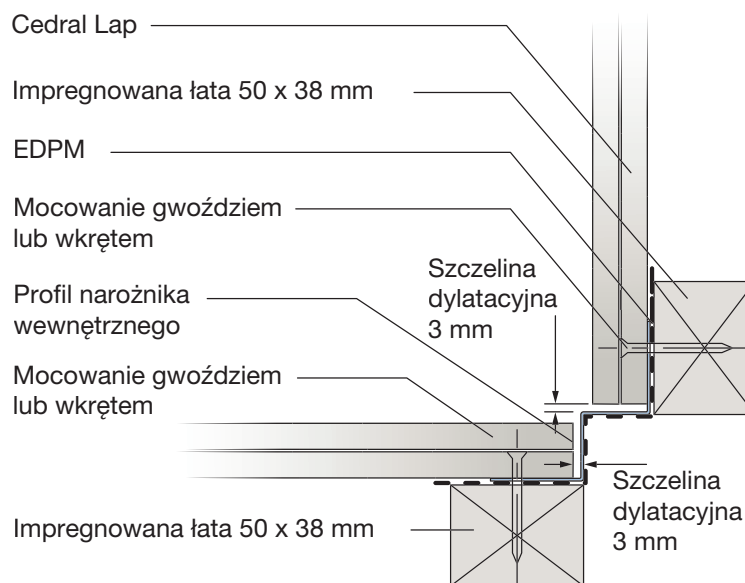

NAROŻNIK / ŁĄCZENIE Z PROFILEM KOŃCOWYM

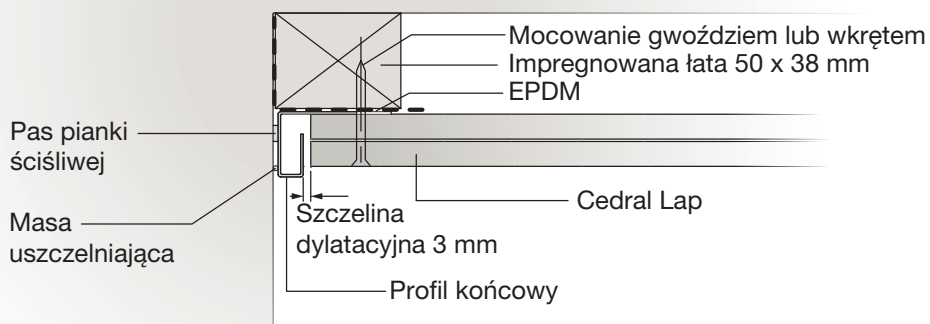

Wykończenie i dekoracja

Farba do retuszu jest dostępna we wszystkich kolorach desek Cedral. Należy ją nakładać oszczędnie za pomocą małego pędzla, wyłącznie w miejscach uszkodzenia powłoki lakierniczej lub na dociętych krawędziach. W przypadku desek bejcowanych nałożyć cienką warstwę farby do retuszu na docięte krawędzie w celu zabezpieczenia przed zabarwieniem krawędzi po zamontowaniu.

Dodatkowa izolacja

Jeśli wymagana jest izolacja, można uzyskać dodatkową głębokość szczeliny poprzez zastosowanie krzyżowych desek lub regulowanych wsporników.

BEZPIECZNE MOCOWANIE DESEK POZIOMYCH NA ŚCIANIE / PODŁOŻU*

Uwzględniają zamocowanie wszelkiej izolacji oraz zapewniają wsparcie pionowych łąt do instalacji desek Cedral.

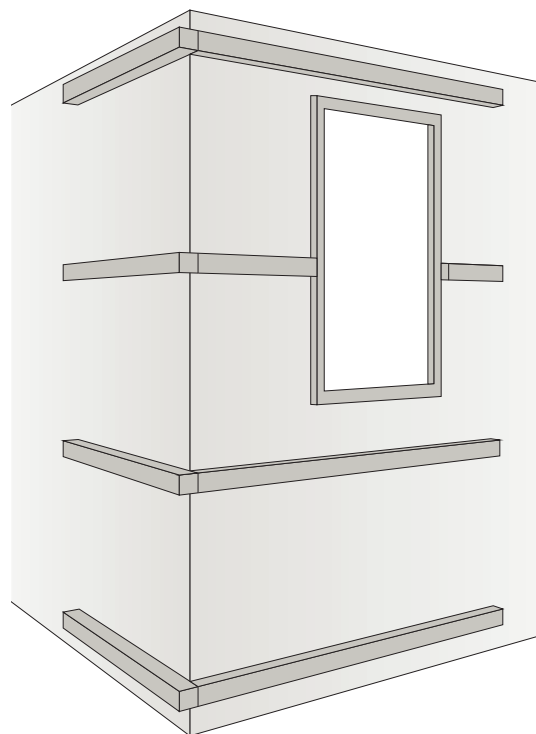

MOCOWANIE IZOLACJI DO ŚCIANY POMIĘDZY DESKAMI A WSPORNIKAMI KĄTOWYMI

Upewnić się, że nie ma żadnych szczelin. Alternatywnie zastosować regulowane wsporniki ścienny do zamocowania łąt, jeśli wymagana jest większa grubość izolacji. Deski pionowe są następnie mocowane do łąt poziomych.



Regulowany wspornik ścienny

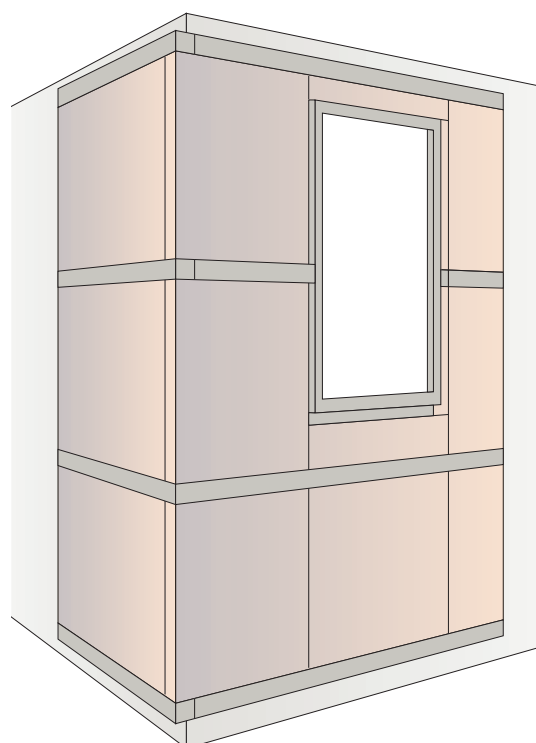

* W przypadku ścian litych, ścian szkieletowych drewnianych i metalowych dobrą praktyką jest dodanie oddychającej membrany za deskami. Generalnie w przypadku niewypełnionych / częściowo wypełnionych ścian szczelinowych nie ma wymogu, aby ją stosować.

10 System Cedral LAP – elementy składowe i wymagane ilości

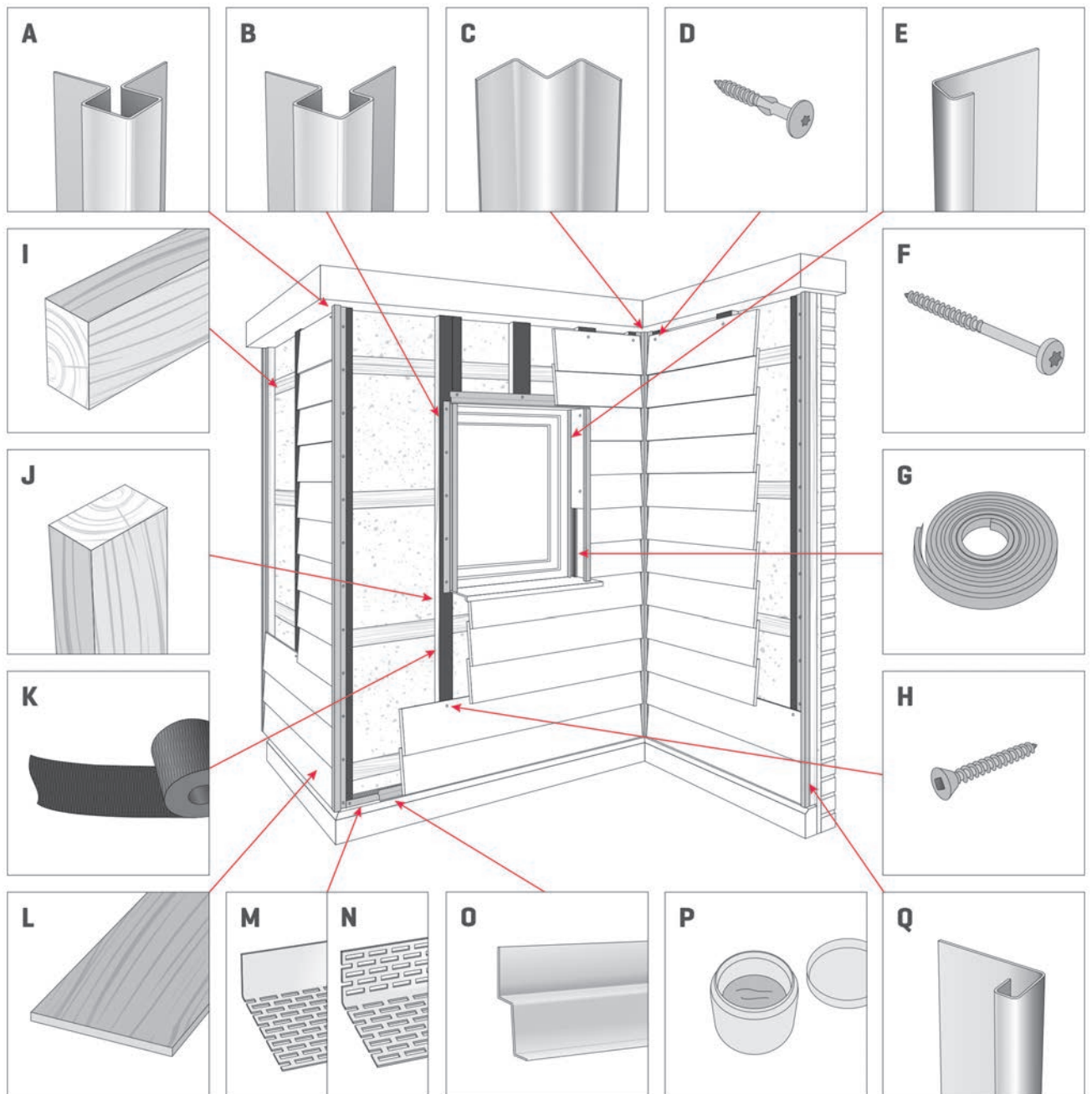

Lista elementów do montażu Cedral LAP

Wykorzystaj poniższą tabelkę do określenia potrzebnych materiałów.

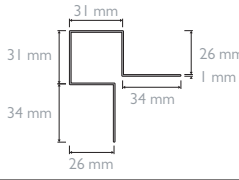
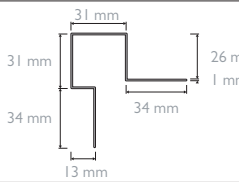
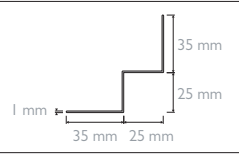
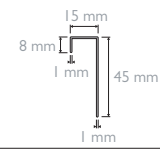
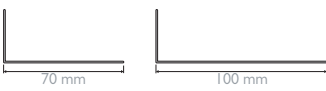
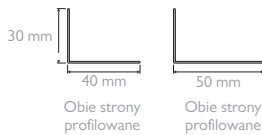
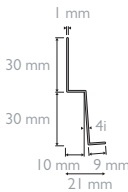
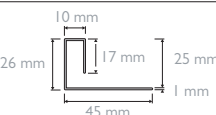
Kod	Nazwa	Wymiary	Ilość*	Potrzeby
A	Profil narożny zewnętrzny symetryczny	długość: 3000 mm 	# mb	
B	Profil narożny zewnętrzny asymetryczny	długość: 3000 mm 	# mb	
C	Profil narożny wewnętrzny symetryczny	długość: 3000 mm 	# mb	
D	Wkręt w kolorze deski	4.2 x 38 mm	# 2	
E	Profil łączący	długość: 3000 mm 	# mb	
F	Wkręt do montażu w układzie pionowym	4.2 x 52 mm	32 wkręty / m ² pow.	
G	Taśma samoprzylepna UNI	6 x 9 mm	# mb	
H	Wkręt	Wkręt: 4.2 x 45 mm	12.5 wkręty / m ² pow.	
I	Poziome łąy drewniane	Sekcja: min. 50 x 70 mm	# mb	
J	Pionowe łąy drewniane	Sekcja: min. 50 x 70 mm	# mb	
K	Taśma uszczelniająca czarna (DPC) - (z PE lub EPDM)	100 x 0.5 mm x 30 m (in PE or EPDM)	# mb	
L	Deska Cedral LAP	10 x 190 x 3000 mm	1.74 sztuk / m ² pow.	
M	Profil wentylacyjny	długość: 2500 mm 	# mb	
N	Profil wentylacyjny	długość: 2500 mm 	# mb	
O	Profil startowy	długość: 3000 mm 	# mb	
P	Farba retuszująca	0.50 l	-	
Q	Profil końcowy	długość: 3000 mm 	# mb	

* W przypadku pytań dotyczących niezbędnych materiałów, skontaktuj się z dystrybutorem marki Cedral.
INSTALACJA DESEK CEDRAL LAP - POZIOMO

Montaż desek Cedral CLICK - poziomo

- 41 Montaż elewacji Cedral CLICK - przewodnik krok po kroku
- 42 Przed rozpoczęciem prac
- 43 Przygotowanie ścian
- 45 Potrzebne materiały i narzędzia
- 46 Wstęp
- 47 Montaż łąt
- 47 Profile wentylacyjne
- 48 Mocowanie profili pionowych
- 49 Metoda mocowania





Montaż elewacji Cedral CLICK - przewodnik krok po kroku

Broszura ta zawiera zasady dotyczące przygotowania i instalacji elewacji Cedral CLICK. Znajdziesz w niej niezbędne porady, propozycje rozwiązań i czytelne instrukcje, a także listę potrzebnych narzędzi.

Korzystaj z instrukcji wraz z filmem dostępnym na: www.cedral.world oraz wytycznymi technicznymi obowiązującymi na terenie Twojego kraju. Dzięki temu będziesz mieć pewność, że elewacja zostanie poprawnie zamontowana. Wszystkie niezbędne dokumenty i informacje możesz uzyskać u dystrybutora marki Cedral.

PRZED ROZPOCZĘCIEM PRAC

Dokładnie zapoznaj się z treścią tej instrukcji, aby dowiedzieć się, jakie są etapy montażu elewacji Cedral wraz z przygotowaniem niezbędnych narzędzi. Zanim rozpoczniesz instalację upewnij się, że miejsce pracy jest czyste, a dostęp do niego jest bezpieczny.

Założ odpowiednią odzież ochronną, tj. kask i obuwie ochronne. Nie zapomnij też o odpowiednim zabezpieczeniu miejsca pracy, np. poprzez użycie barier do odgrozdzenia miejsca instalacji od przypadkowych osób.

Dokładnie sprawdź stan ilościowy i jakościowy dostarczonych elementów, by upewnić się, że wszystko jest w porządku, a ilość dostępnych materiałów odpowiada Twoim potrzebom. Pamiętaj, że ta broszura zawiera ogólne informacje dotyczące zasad montażu elewacji Cedral w typowym miejscu remontowym. Jeśli masz pytania, dotyczące konkretnego, Twojego miejsca pracy lub potrzebujesz pomocy, skontaktuj się ze swoim dystrybutorem lub profesjonalnym monterem.

Jeśli elewacja ma ponad 12 metrów wysokości, znajduje się blisko morza lub narażona jest na silne podmuchy wiatru, należy zastosować dodatkowe środki ostrożności. W takiej sytuacji, najlepiej skontaktuj się bezpośrednio z dystrybutorem marki Cedral.

Przed rozpoczęciem prac montażowych usuń z elewacji wszystkie przeszkody, takie jak rynny, dekoracje, lampy itp., a także utnij parapety na równi ze ścianą.

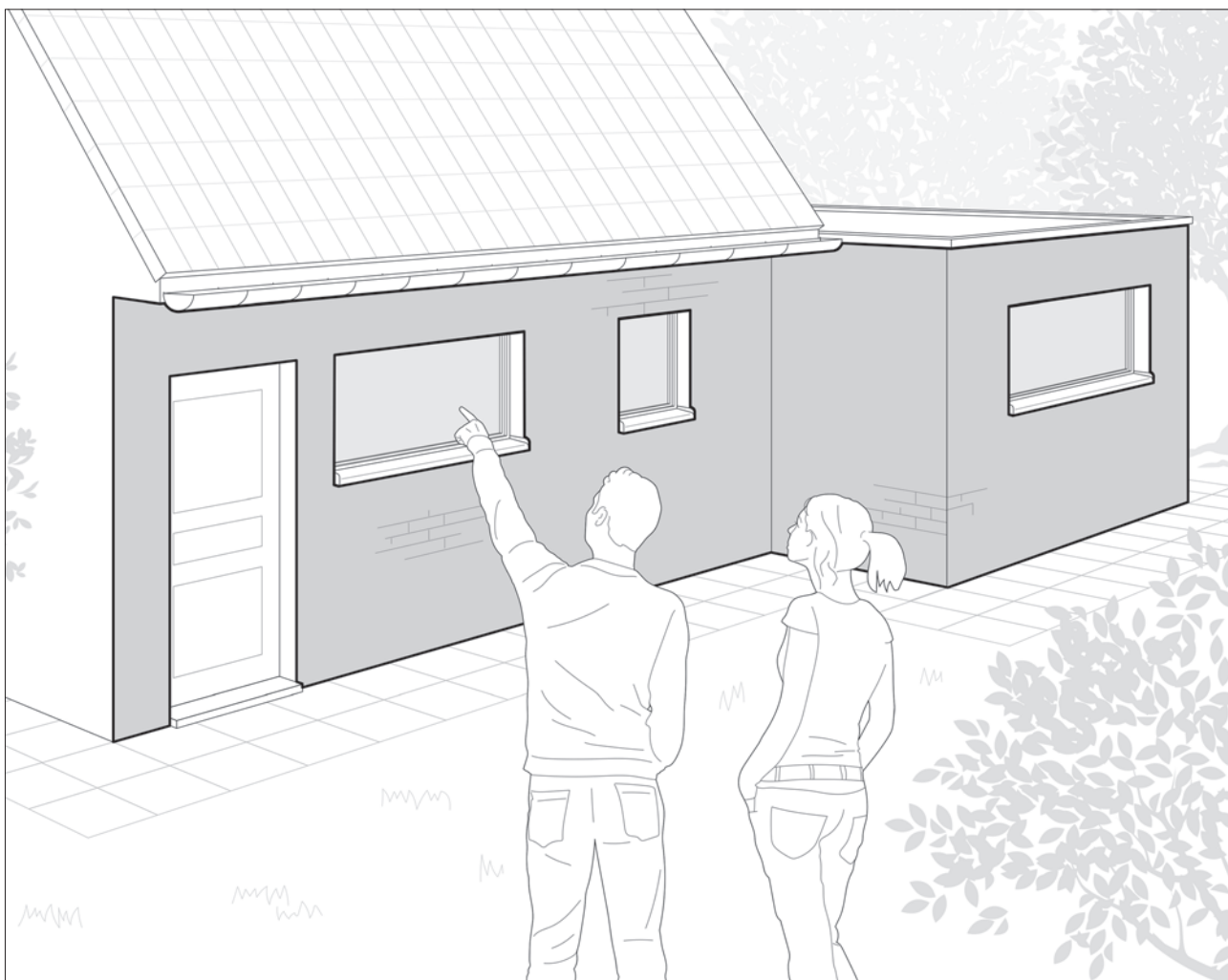

PAMIĘTAJ O BEZPIECZEŃSTWIE

Przed rozpoczęciem montażu upewnij się, że dopływy energii elektrycznej, wody i gazu są odcięte. Skorzystaj z usług wykwalifikowanego specjalisty w celu odcięcia, zabezpieczenia i ponownego przyłączenia dopływu wody, gazu i energii elektrycznej.

Przygotowanie ścian

Gdy z elewacji usunięte zostaną wszystkie przeszkody, możesz zająć się przygotowaniem ścian. Upewnij się, że ściany i mocowania, których będziesz używać są odpowiednie do podpierania podkonstrukcji i montażu elewacji Cedral. Jest to konieczne, by poprawnie wykonać kolejne kroki.

ZAZNACZ PODKONSTRUKCJĘ

Narysuj układ podkonstrukcji bezpośrednio na ścianie. Zaczynj od narysowania poziomej linii bazowej i poziomych łąt, ewentualnie również miejsc, w których przymocowane zostaną pionowe łąty konstrukcji. Pamiętaj, by dorysować dodatkowe pionowe łąty w miejscach późniejszego montażu innych elementów na elewacji (zawiasy, donice itp.).

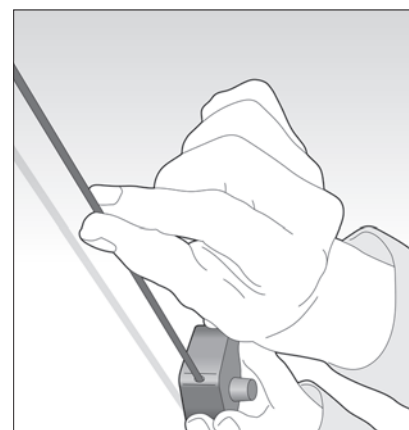
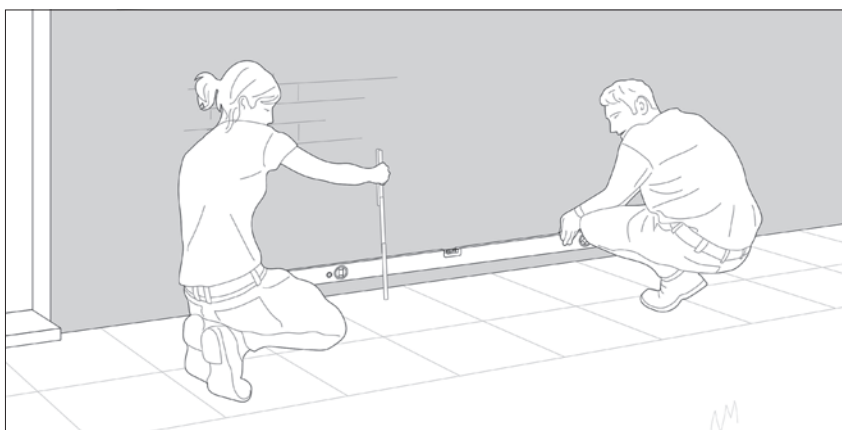

W celu narysowania linii bazowej należy odmierzyć co najmniej 15cm powyżej najwyższego punktu podłoża; zaznacz to miejsce na ścianie, a następnie narysuj kredą prostą linię bazową przez elewację. Upewnij się, że linia jest równa.

Użyj sznurka traserskiego do podzielenia ściany na równe części, wynoszące maksymalnie 60 cm.

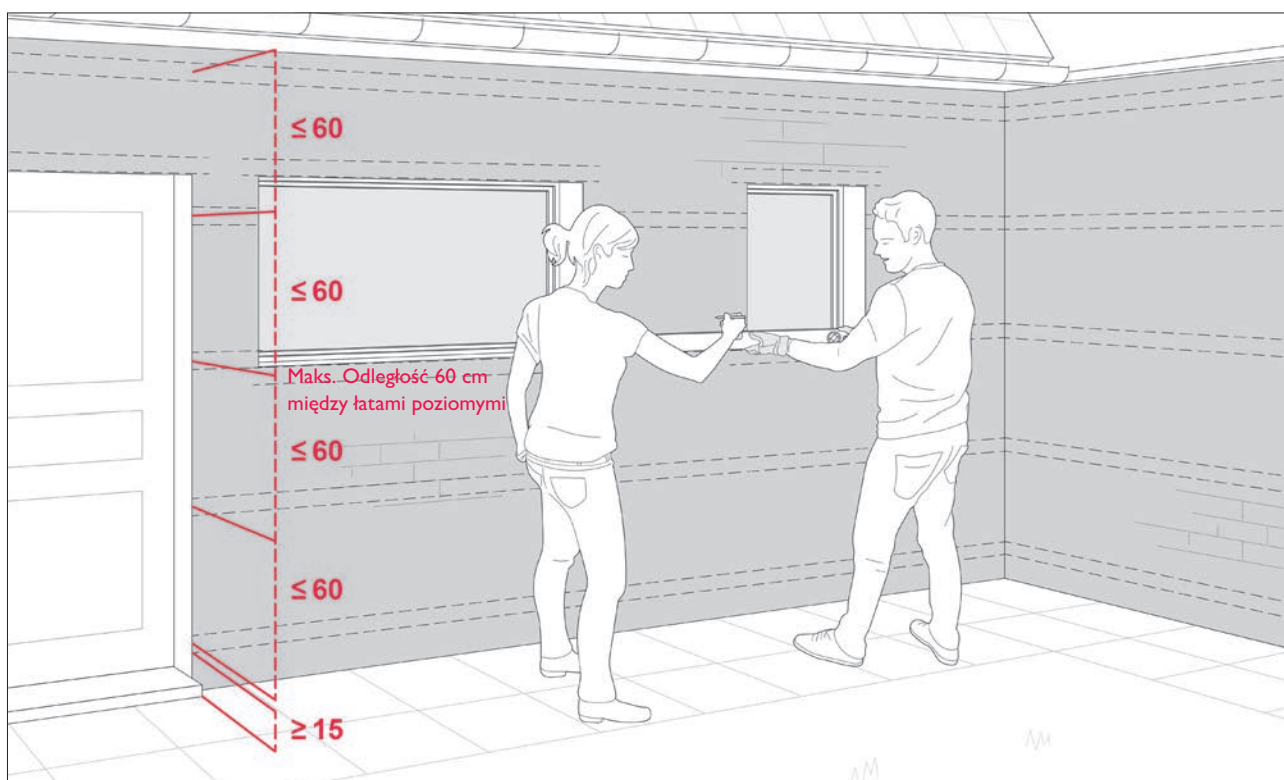

Potrzebne materiały i narzędzia

WYKONANIE POMIARÓW PRZED ZAMÓWIENIEM MATERIAŁÓW

1. Narysuj diagram każdej ściany, na której chcesz zamontować elewację. Nie musisz rysować go w skali - po prostu zaznacz na nim wszystkie wymiary, łącznie z drzwiami i oknami.
2. Na podstawie tak przygotowanego diagramu dystrybutor materiałów marki Cedral pomoże Ci obliczyć ilość desek, długość profili i ilość akcesoriów, których potrzebujesz. W przygotowaniu diagramu pomoże Ci rysunek zamieszczony na końcu tej broszury.

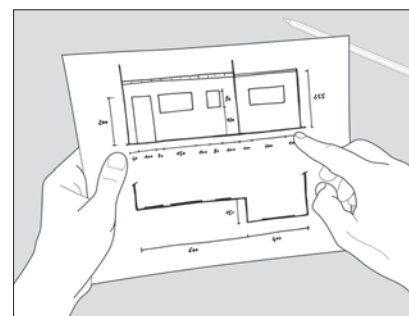

WYMAGANE NARZĘDZIA I AKCESORIA

Ilość potrzebnych narzędzi uzależniona jest od ilości elewacji Cedral, którą planujesz zamontować. Pamiętaj, by podczas montażu nosić obuwie ochronne, okulary ochronne, ochronniki słuchu, maskę przeciwpyłową, rękawice czy – w razie potrzeby - skorzystać z innego sprzętu bezpieczeństwa.

Narzędzia podstawowe



Ołówek

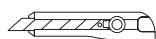

Nóż

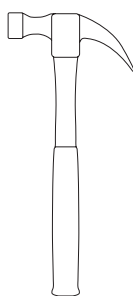

Młotek



Poziomica

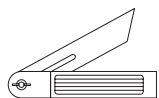

Miernik kątowy
lub skosów



Taśma
miernicza

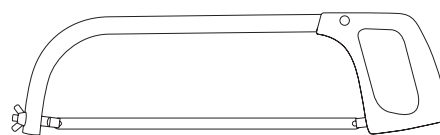

Piłka do metalu

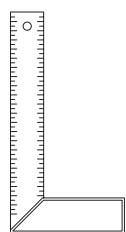

Kątownik



Zszywacz

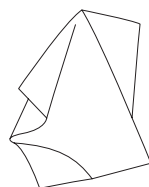

Ściereczka z mikrofibry

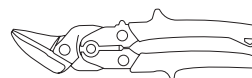

Nożyce do metalu



Sznurek
traserski

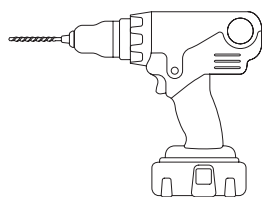

Bezprzewodowa
wiertarko -
wkrętarka

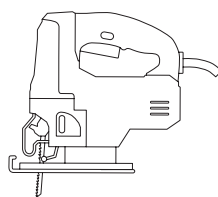

Wyrzynarka z
ostrzem
do cementu
włóknistego

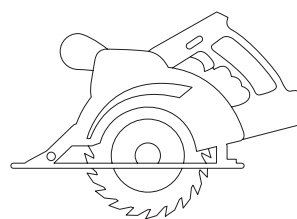

Ręczna piła tarczowa
z ostrzem diamentowym

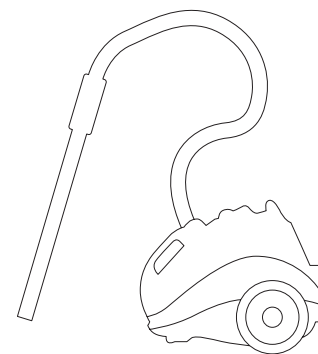

System ekstrakcji
próżniowej z odpowiednim
filtrem pyłowym

NARZĘDZIA DODATKOWE

Jeśli powierzchnia miejsca pracy jest większa, przydatne mogą być poniższe narzędzia:

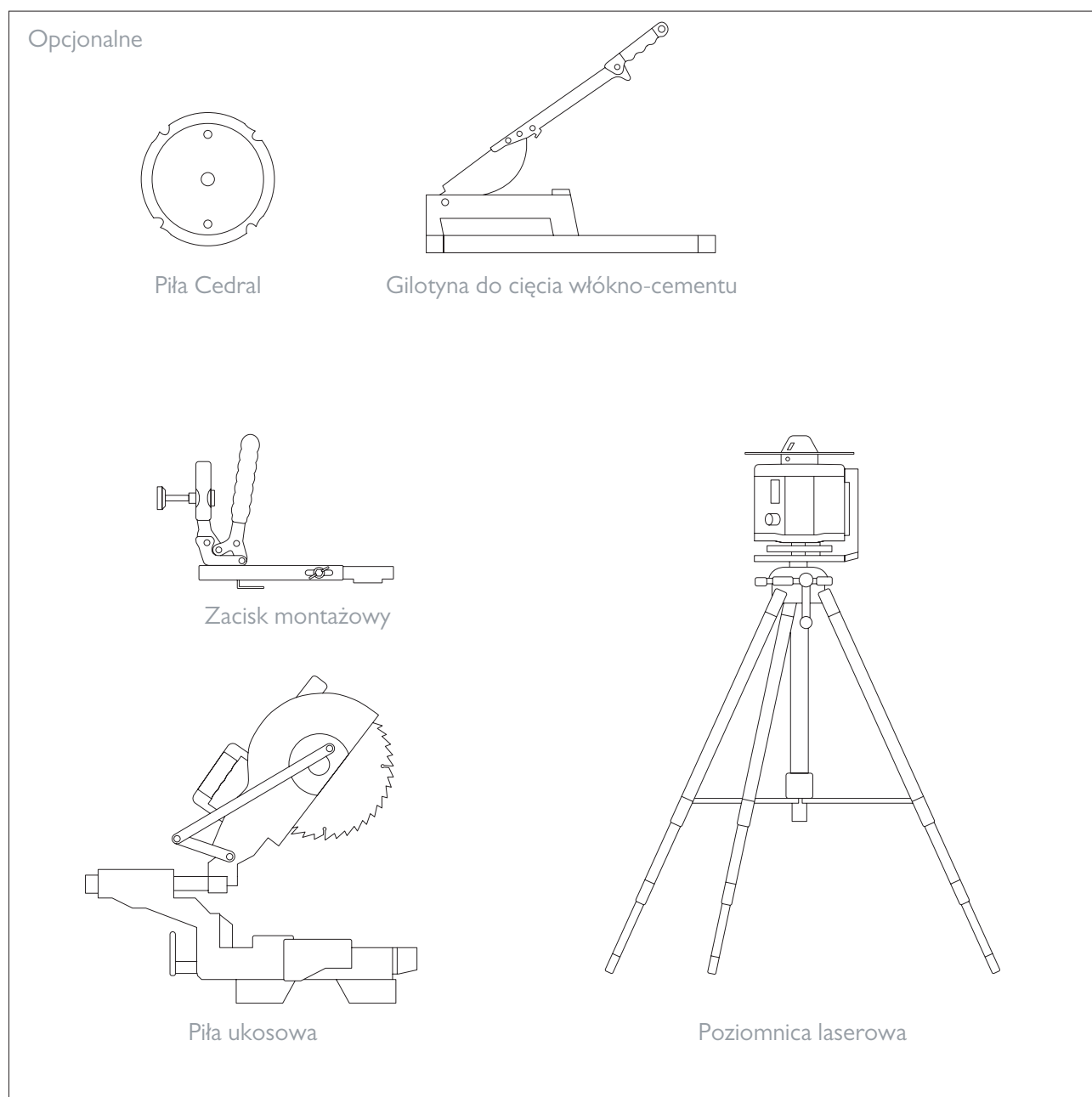

WARTO WIEDZIEĆ!

Cegły, tynk, beton itd. - ze względu na to, że występuje wiele rodzajów ścian, sprzęt mocujący podkonstrukcję, nie znajduje się w asortymencie marki Cedral. Większość sklepów z artykułami metalowymi lub budowlanymi posiada odpowiedni sprzęt mocujący. Sprzedawcy pomogą Ci wybrać sprzęt najbardziej odpowiedni do rodzaju Twoich ścian.

Wstęp

PROCEDURA INSTALACJI W 5 KROKACH:

1. Przymocuj łąty do ściany
2. Zamocuj profile wentylacyjne na górze i na dole łąty
3. Zamocuj profile pionowe i poziome profile startowe
4. Przytnij i zamocuj deski Cedral
5. Detale wykończeniowe



Montaż łąt

Ustawić i zamocować pionowe łąty. Pomiędzy łątami zachować maksymalnie 600 mm odstępy (odstępy należy zmniejszyć jeżeli występuje duże obciążenie wiatrem).

ROZMIARY ŁAT

- Mocowanie standardowe – 75 mm x 38 mm
- Łączenia / narożniki – 100 mm x 38 mm

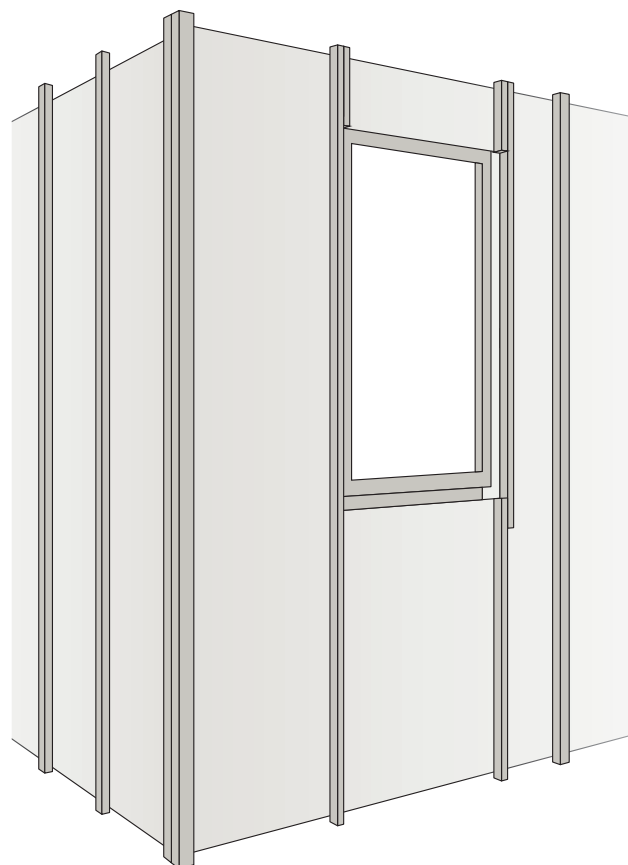

Profile wentylacyjne

Profile wentylacyjne powinny być przykręcane lub przybijane do górnych i dolnych łąt dla każdych drzwi, parapetów i zwieńczeń okien.

Są zaprojektowane w taki sposób, aby chronić przed ptakami, gryzoniami i niektórymi owadami, jednocześnie pozwalając na przepływ powietrza przez układ.

W zwieńczeniach okien, podbitkach i parapetach okiennych pozostawiać 10 mm stałej szczeliny wentylacyjnej.

W efekcie w zwieńczeniach okien i drzwi powstanie szczelina wentylacyjna na 20 mm. Dostępne są głębokości 40 mm, 50 mm, 70 mm i 100 mm pozwalające na przykrycie zewnętrznej izolacji.

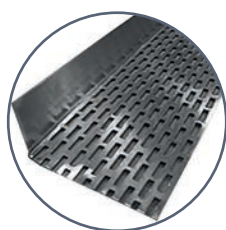

Profile wentylacyjne

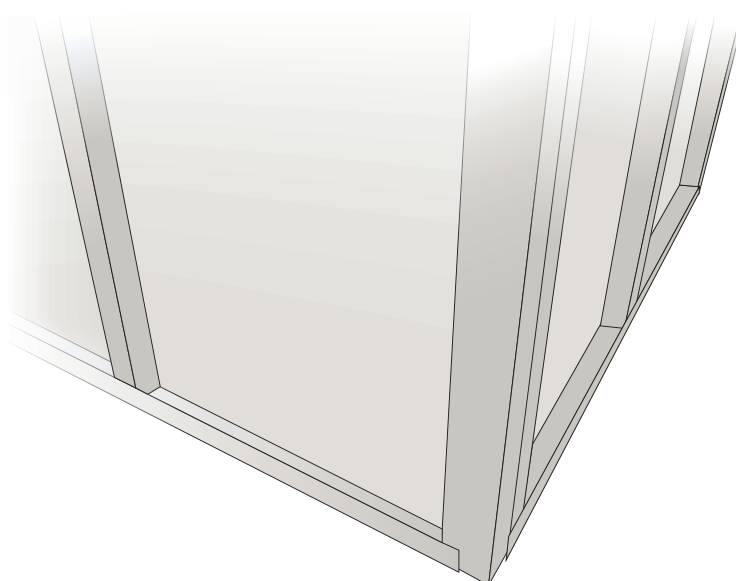

Montaż profili pionowych

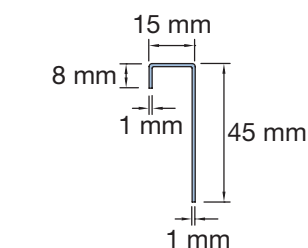

PROFIL ŁĄCZĄCY

Profil końcowy do wykończenia pojedynczej deski Cedral na ościeżnicy okna lub w podsufitce.

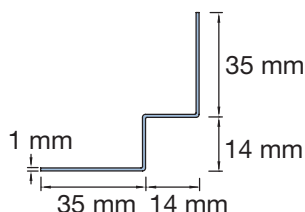

PROFIL NAROŻNY WEWNĘTRZNY

Do wykończenia narożnika w miejscu, w którym deska Cedral styka się z narożnikiem wewnętrznym, tworząc uszczelnienie pomiędzy profilem a narożnikiem.

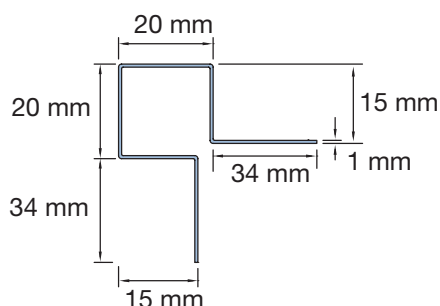

PROFIL NAROŻNY ZEWNĘTRZNY (SYMETRYCZNY)

Wszechstronny profil stosowany do wykończeń narożników zewnętrznych oraz jako profil końcowy.

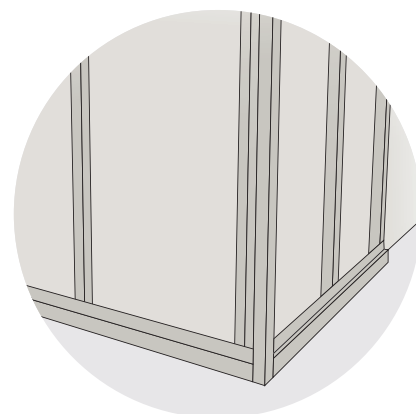

Montaż profili poziomych

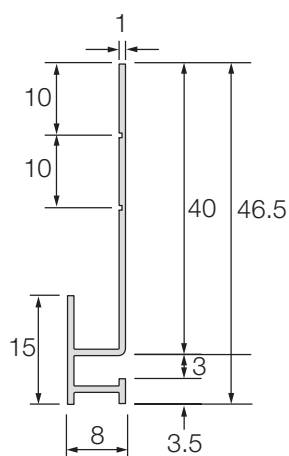

PROFIL STARTOWY

Stosowany u podstawy ściany zewnętrznej. Musi być precyzyjnie wypoziomowany, aby zapewnić idealnie równoległy montaż elewacji Cedral CLICK.

Dostarczany z wykończeniem frezowanym.

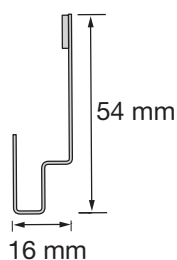

PROFIL NADPROŻA OKIENNEGO

Stosowany do wykończenia nad oknem oraz zapewnienia wsparcia dla kolejnego rzędu desek Cedral CLICK.

Metoda mocowania

Całość mocowania jest przeprowadzana za pomocą klipsów CLICK.

Są one mocowane za pomocą wkrętów do drewna ze stali nierdzewnej dostarczanych przez Cedral lub za pomocą nitów do metalowej ramy.

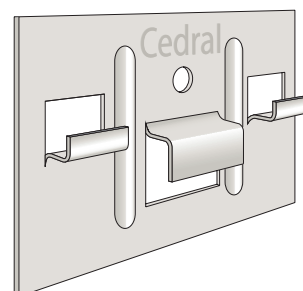

CEDRAL KLIPS CLICK Z WKRĘTEM MOCUJĄCYM

Wkręty mocujące (3,9 x 30 mm, łeb 11 mm) są wykonane ze stali nierdzewnej 304 (A2).

Wymiary klipsa: 60 x 37 x 0,6 mm z zaczepami spełniającymi wymogi paneli Cedral CLICK.

Wkręt powinien być dostarczony przez firmę Cedral, ponieważ ma specjalnie zaprojektowany niskoprofilowy (płaski) łeb.

PODSTAWA ŚCIANY

Za deskami Cedral CLICK zostawić przerwę min. 30 mm z ciągłą szczeliną wentylacyjną 10 mm. Montaż zaczyna się od dolnego rogu budynku od specjalnie zaprojektowanego profilu startowego Cedral CLICK. Przed instalacją jakichkolwiek profili lub desek Cedral upewnij się, że na każdej łacie zamocowano taśmę EPDM. Profil startowy musi być idealnie wypoziomowany. Stosuj odpowiednie wkręty Cedral, tak aby łeb wkrętu nie blokował ustawienia pierwszej deski Cedral CLICK. Pierwsza deska Cedral CLICK jest następnie układana na profilu startowym i mocowana za pomocą klipsów i wkrętów do każdej łaty.

Kolejna deska Cedral CLICK jest układana na pierwszej i mocowana za pomocą klipsów, które są instalowane na każdej łacie.

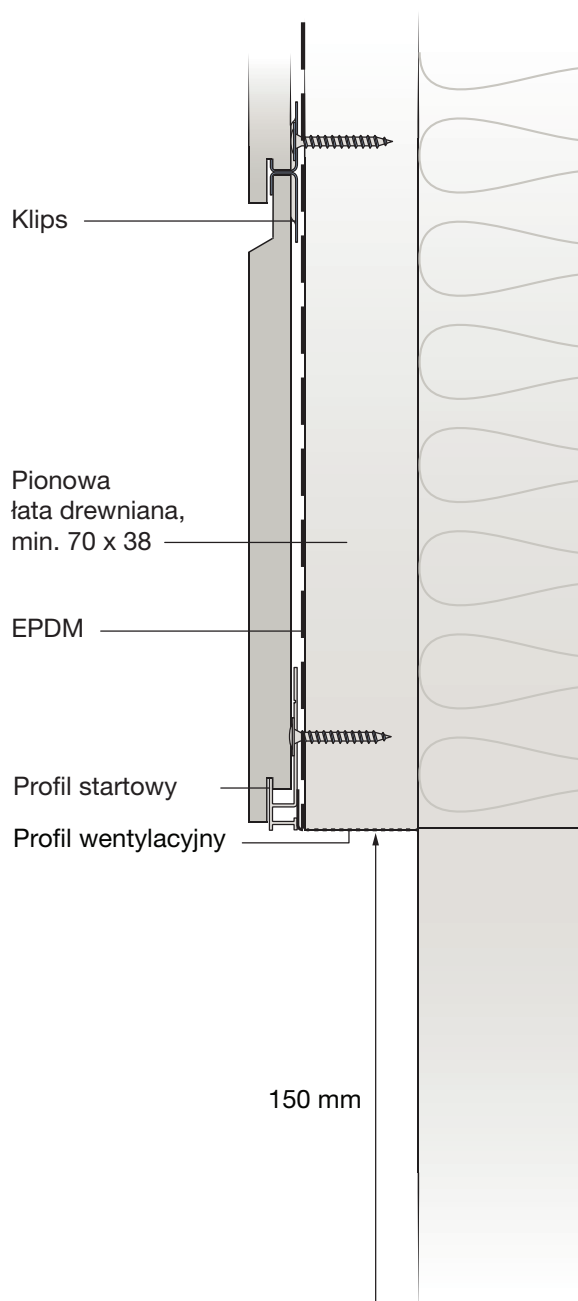

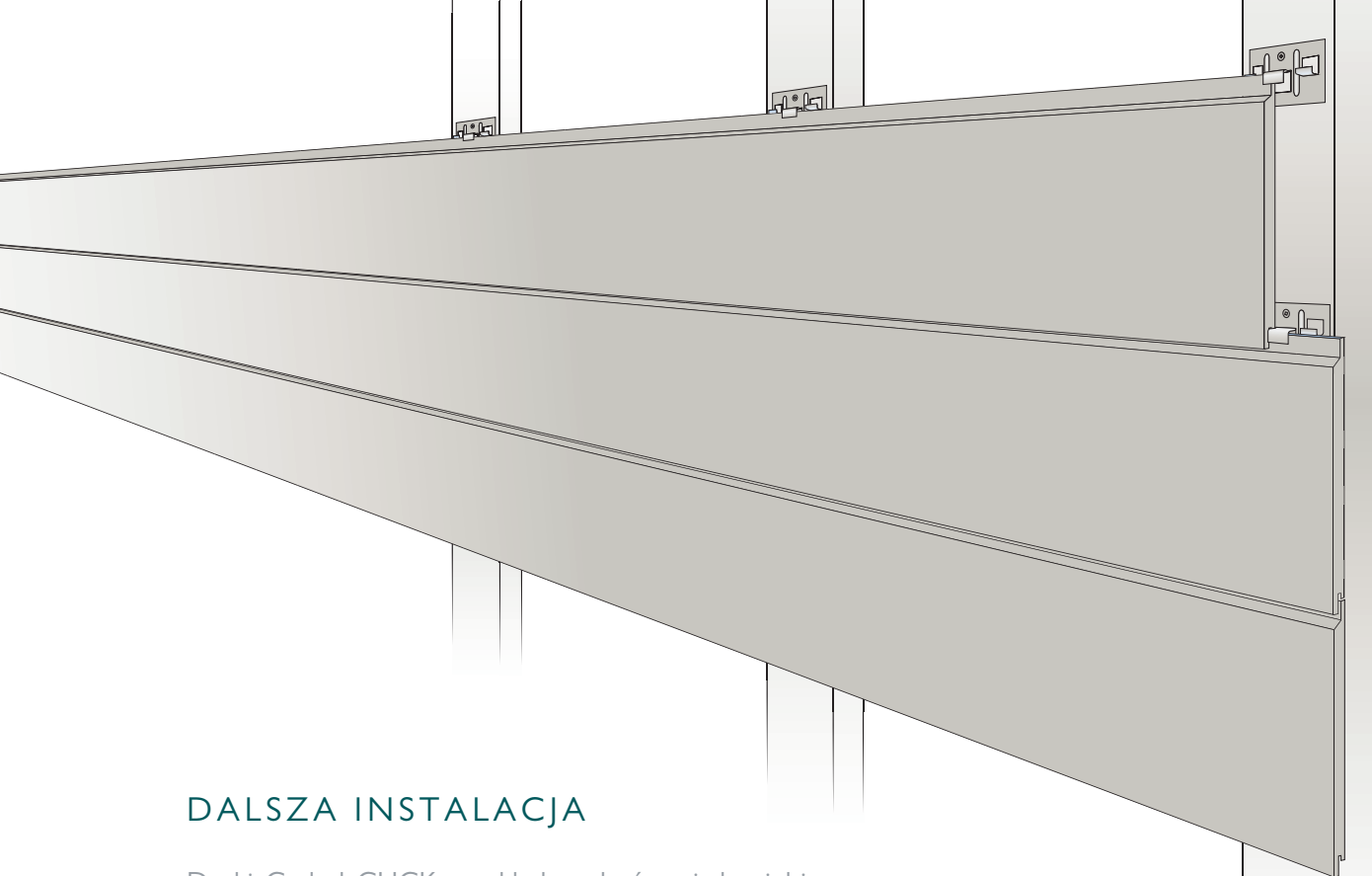

DALSZA INSTALACJA

Deski Cedral CLICK są układane końcami do siebie (bez odstępu) i zawsze powinny dotykać wspierającej łąty.

Nie tylko łączenia, lecz całe drewniane łąty wspierające są chronione taśmą uszczelniającą łączenia o odpowiedniej sztywności. Jeśli taśma uszczelniająca łączenie jest wystawiona na działanie światła, zastosować materiał odporny na promienie ultrafioletowe, taki jak EPDM.

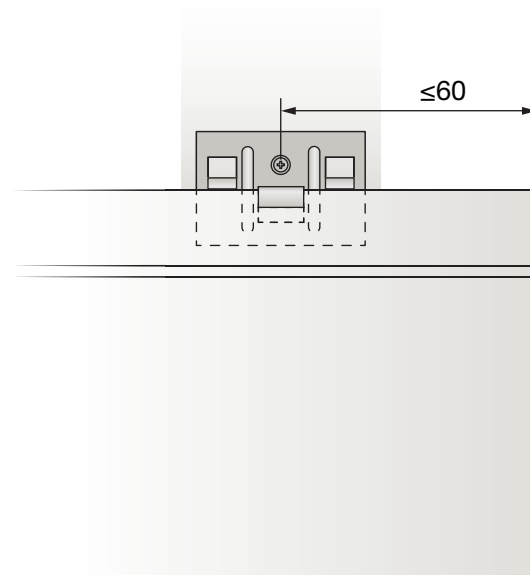
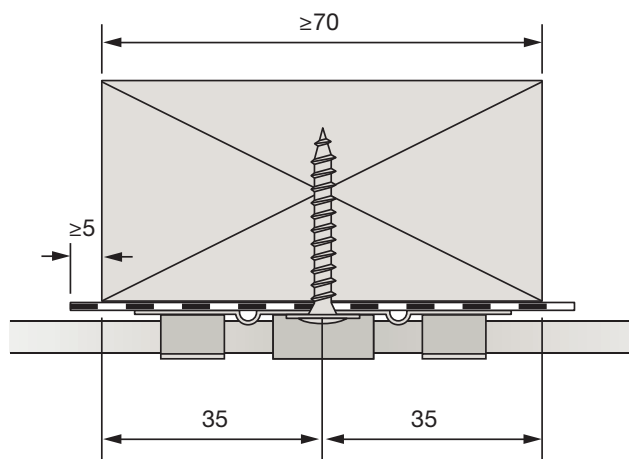

Odległość od klipsa do krawędzi deski Cedral nie powinna przekraczać 60 cm.

WYKOŃCZENIE OKIEN I NAROŻNIKA ZEWNĘTRZNEGO

Pionowe części ramy okiennej można wykończyć profilem narożnym zewnętrznym Cedral CLICK. W zwieńczeniu okna można zastosować profil nadproża. Taki profil nadproża można zastosować w połączeniu z deskami Cedral CLICK lub dociętymi deskami. Otwory w dolnej części tylnej strony profilu zapobiegają zbieraniu się wody w profilu.

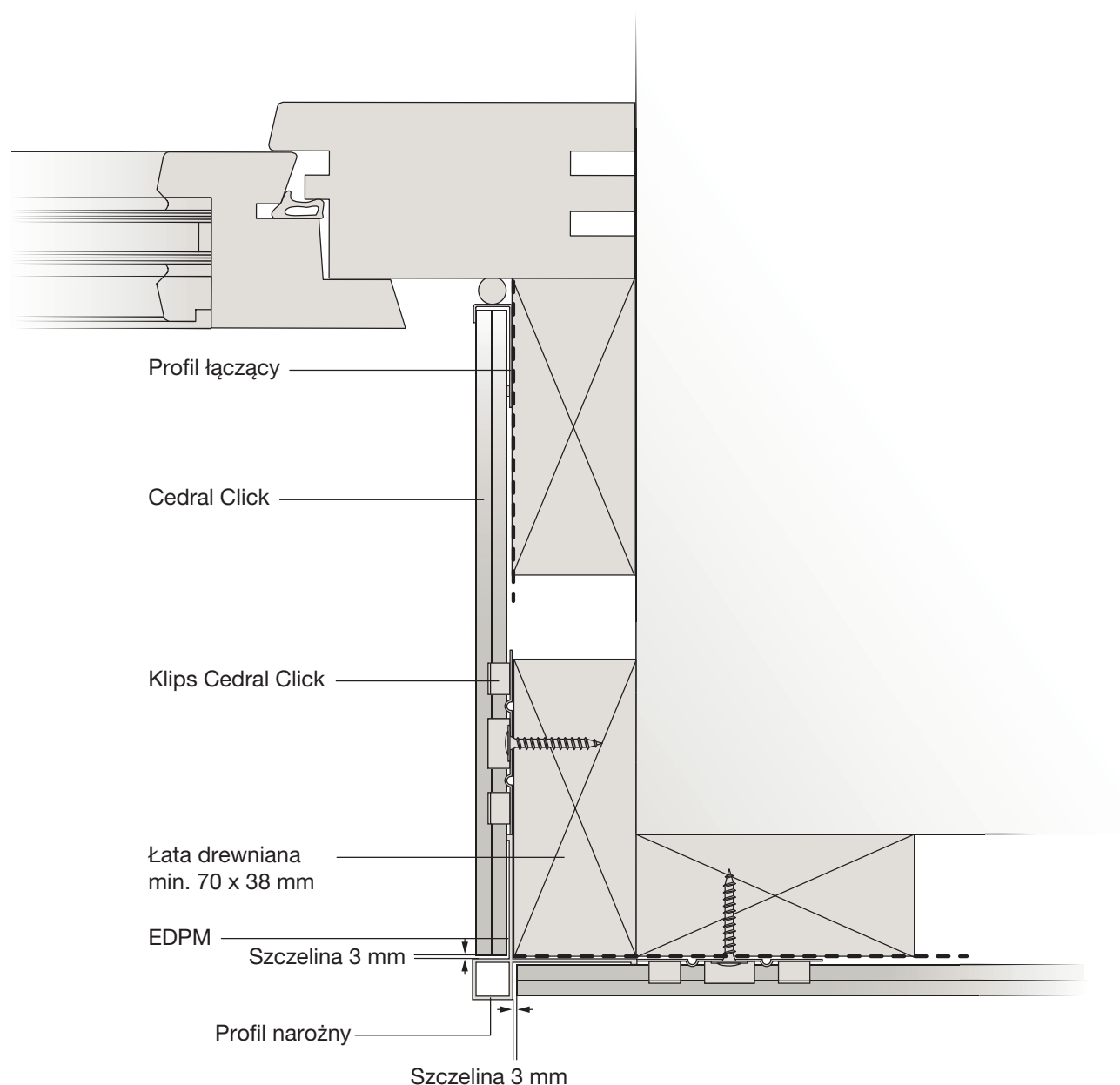

NAROŻNIK WEWNĘTRZNY

Aby wykończyć narożnik wewnętrzny, trzeba zastosować profil narożny wewnętrzny Cedral CLICK, tworzący uszczelnienie pomiędzy wykończeniem a narożnikiem.

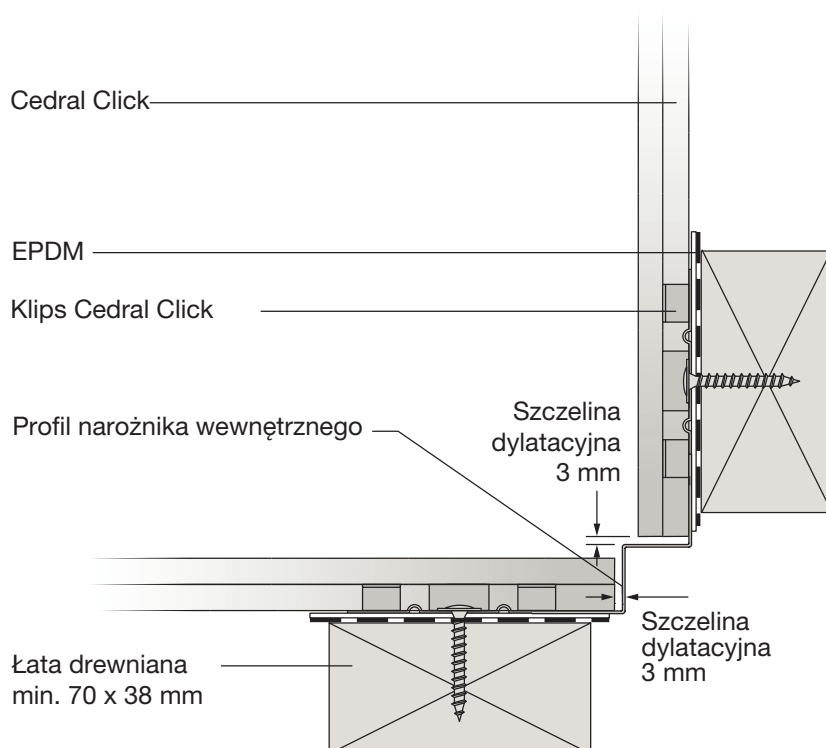

MOCOWANIE OSTATNIEJ DESKI CEDRAL CLICK

Na górze elewacji dostępne są dwie opcje mocowania ostatniej deski Cedral CLICK:

- jeśli elewacja kończy się całą deską Cedral CLICK, można ją zamocować klipsami;
- jeśli elewacja wymaga wykończenia przyciętą deską Cedral CLICK, zamocować ją wkrętami z łbem grzybkowym z kolorowym oznaczeniem.

Wkręty muszą być wkręcane prostopadłe do powierzchni paneli za pomocą wkrętarki elektrycznej i bitami dopasowanymi do wkrętów z łbem tego typu.

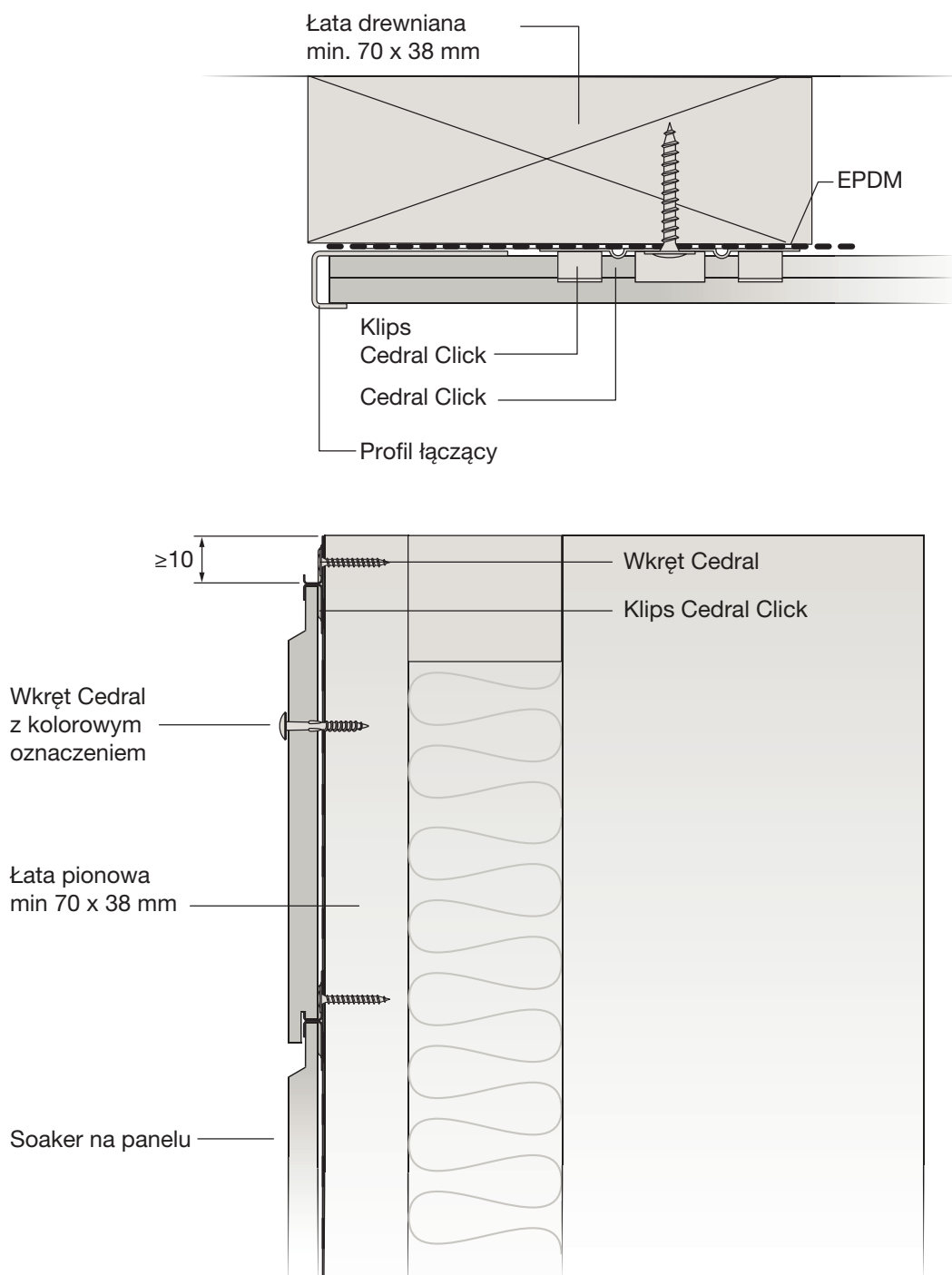

Pionowa instalacja desek Cedral

- 55 Wprowadzenie
- 56 Wybór układu desek
- 57 Mocowanie łąt drewnianych
- 57 Profile wentylacyjne
- 58 Profile Cedral LAP
- 59 Profile Cedral CLICK
- 60 Układ naprzemienny
- 61 Układ płaski
- 62 Układ na zakładkę
- 63 Układ szczelinowy
- 68 System Cedral CLICK – elementy składowe i wymagane ilości
- 69 Elementy składowe Cedral CLICK



Wprowadzenie

SYSTEM FASADY WENTYLOWANEJ

W systemie fasad wentylowanych, pokrycie z desek powinno być zamontowane do podkonstrukcji, w celu zapewnienia szczeliny wentylacyjnej między pokryciem a ścianą.

W przypadku tradycyjnej instalacji poziomej desek Cedral potrzebne są tylko łąty pionowe.

Aby zainstalować deski Cedral pionowo, najpierw zainstalować łąty pionowe, do których zamocowane zostaną łąty poziome. W efekcie powstanie szczelina wentylacyjna za elewacją, jednocześnie zapewniając odpowiednie mocowanie. Łąty poziome powinny mieć kształt trapezu, aby pozwolić na odpływ wody.

Uwaga: na górze i na dole wszystkich sekcji zostawić szczelinę wentylacyjną min. 10 mm, aby pozwolić na przepływ powietrza przez cały układ.

UKŁAD POZIOMY

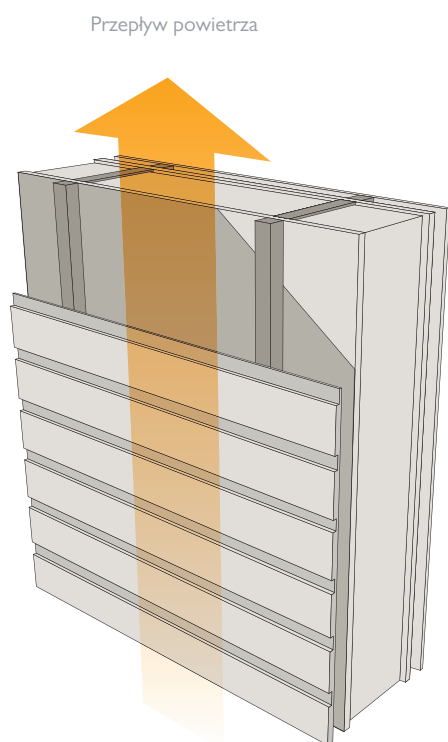

UKŁAD PIONOWY

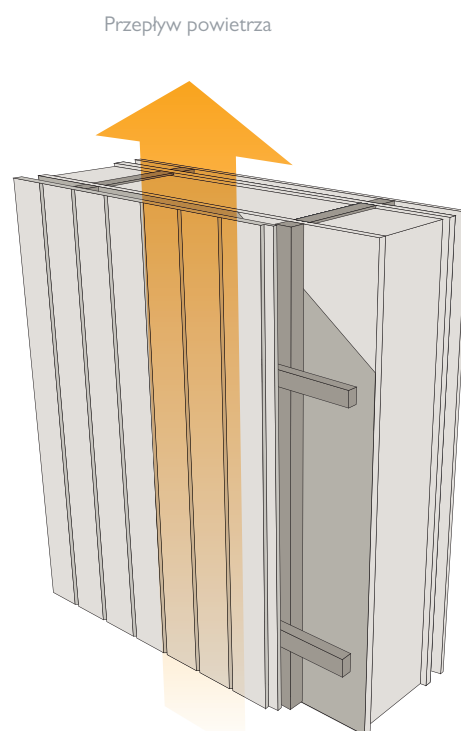

PROCEDURA INSTALACJI W 5 KROKACH

- 1 Wybierz układ desek Cedral.
- 2 Zamocuj łąty drewniane.
- 3 Zamocuj profile wentylacyjne.
- 4 Zamocuj profile.
- 5 Zamocuj deski Cedral.

Wybór układu desek

Deski Cedral można zainstalować pionowo, wybierając jeden z 5 różnych sposobów:

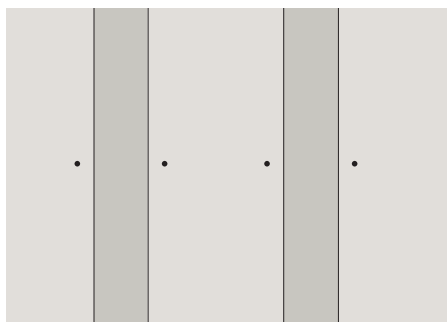

NAPRZEMIENNY

Deski są układane według systemu „nad, pod, nad”. Mocowania są widoczne.

Str. 60

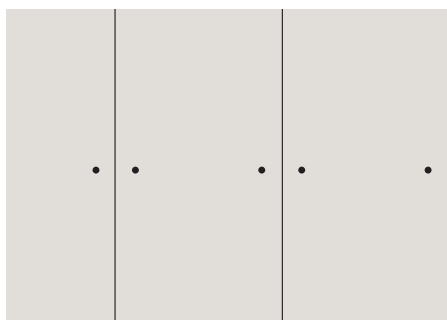

PŁASKI

Deski są układane obok siebie, łączone na styk lub ze szczeliną do 2 mm. Mocowania są widoczne.

Str. 61

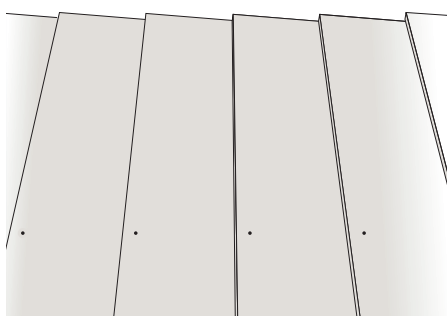

Z ZAKŁADKĄ

Deski nakładają się o 30 mm. Mocowania są widoczne.

Str. 62



SZCZELINOWY

Deski są układane ze szczelinami 3-12 mm pomiędzy deskami.

Str. 63

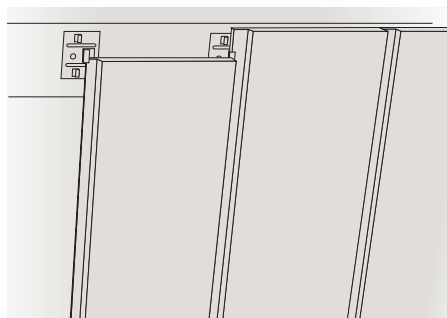

CEDRAL CLICK

Stosowane są deski Cedral CLICK w połączeniu z klipsami CLICK. Jest to łączenie na pióro i wpust, w którym wszystkie mocowania są ukryte poza mocowaniami deski początkowej i ostatniej.

Str. 67

Mocowanie łąt drewnianych

Najpierw zamocować łąty pionowe. Ich minimalny rozmiar to 25 mm x 50 mm w odległościach maks. 600 mm.

Zamiast pionowych łąt drewnianych można użyć regulowanych wsporników ściennych.

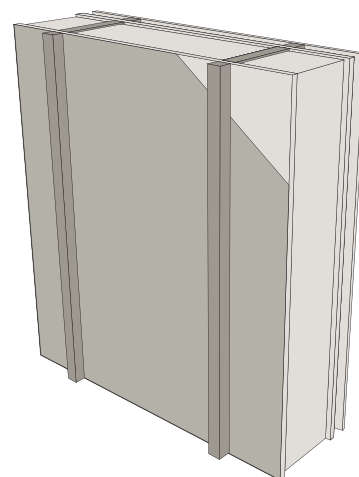

Następnie zamocować łąty poziome.

Ich minimalny rozmiar to 38 x 50 mm (38 x 75 mm w przypadku systemu Cedral CLICK) z odległościami maks. 600 mm. Powinny mieć kształt trapezu, aby pozwolić na odpływ wody z desek Cedral.

Pomiędzy końcami łąt zostawić szczelinę 5 mm w miejscu ich styku. Na przedniej części łąt poziomych zainstalować taśmę EPDM.

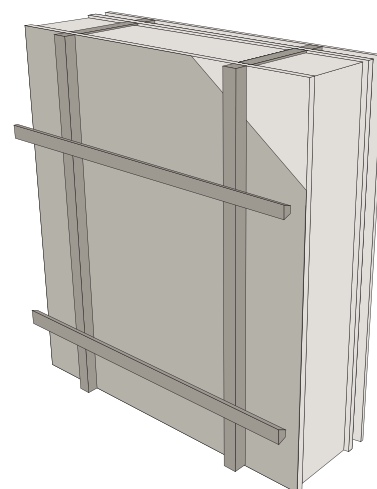

Profile wentylacyjne

Zamocować profile wentylacyjne do górnych i dolnych części pionowych łąt drewnianych dla każdego drzwi, parapetów i zwieńczeń okien.

Profile wentylacyjne pozwalają na przepływ powietrza, jednocześnie blokując dostęp ptakom i szkodnikom.

W przypadku zastosowania regulowanych wsporników ściennych zamocować profil wentylacyjny do tylnej części górnych i dolnych łąt pionowych. Ustawić wsporniki w taki sposób, aby upewnić się, że szczelina z tyłu zostanie całkowicie zamknięta na górze i na dole.



Profile wentylacyjne



Profile Cedral LAP

Podczas pionowej instalacji elewacji Cedral LAP trzeba uwzględnić zastosowanie profili. Wszystkie dostarczane profile mają długość 3 m. Więcej informacji można uzyskać w Dziale Doradztwa Technicznego ds. Elewacji.

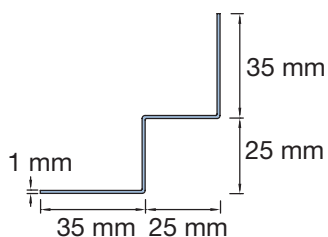

PROFIL NAROŻNY WEWNĘTRZNY

Do wykańczania narożników wewnętrznych i uzyskania szczelnego połączenia pomiędzy profilem i narożnikiem.

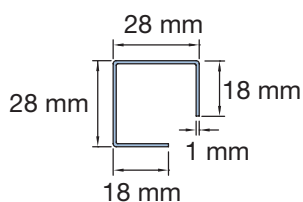

PROFIL NAROŻNY ZEWNĘTRZNY

Wykorzystywany do łączenia narożnika. Dostępny wyłącznie w kolorze czarnym. Długość 300 mm.

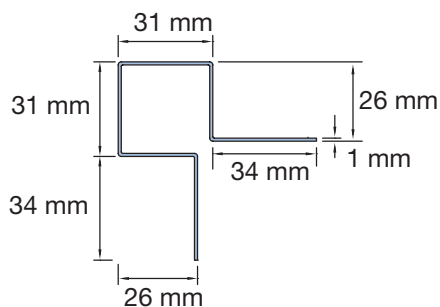

PROFIL NAROŻNY ZEWNĘTRZNY (SYMETRYCZNY)

Wszechstronny profil stosowany do wykończeń narożników zewnętrznych oraz jako profil końcowy.

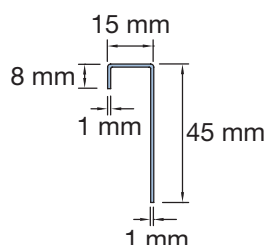

PROFIL ŁĄCZĄCY

Profil końcowy do wykończenia pojedynczej deski Cedral na ościeżnicy okna lub w podsufitce.

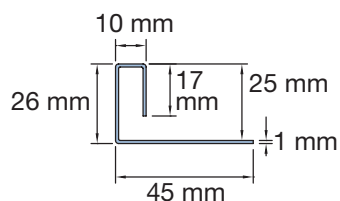

PROFIL KOŃCOWY

Oslania ostre krawędzie i chroni brzegi desek Cedral przed uszkodzeniami.

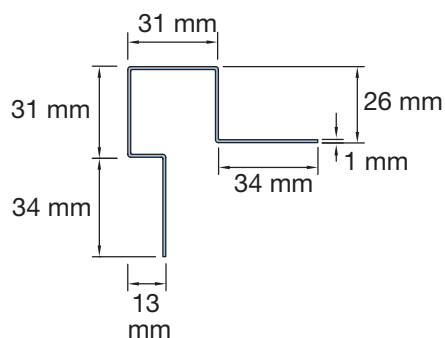

PROFIL NAROŻNY ZEWNĘTRZNY (ASYMETRYCZNY)

Wykorzystywany na narożnikach zewnętrznych lub ościeżach okien.

Profile Cedral CLICK

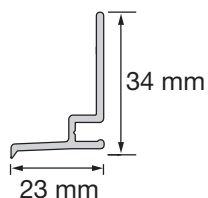

PROFIL STARTOWY DO UKŁADU PIONOWEGO

Służy do montażu deski startowej. Musi być precyzyjnie zainstalowany i wypoziomowany, aby zapewnić idealnie pionową instalację elewacji Cedral. Dostarczany z wykończeniem frezowanym.

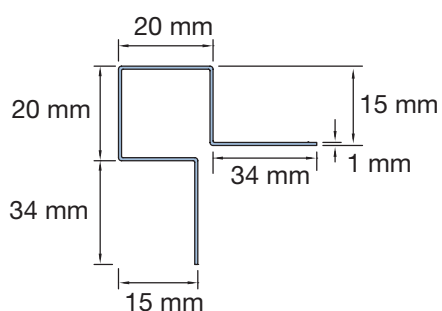

PROFIL NAROŻNY ZEWNĘTRZNY (SYMETRYCZNY)

Wszechstronny profil stosowany do wykończeń narożników zewnętrznych oraz jako profil końcowy.

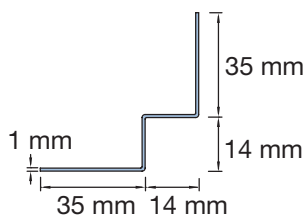

PROFIL NAROŻNY WEWNĘTRZNY

Do wykańczania narożników wewnętrznych i uzyskania szczelnego połączenia pomiędzy profilem i narożnikiem.

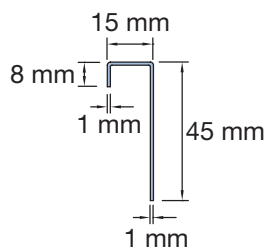

PROFIL ŁĄCZĄCY

Profil końcowy do wykończenia pojedynczej deski Cedral na ościeżnicy okna lub w podsufitce.

Układ naprzemienny

PROFILE

(Tylko w Cedral LAP, na przedniej stronie wszystkich poziomych łąt o kształcie trapezu zastosować taśmę uszczelniającą EPDM).

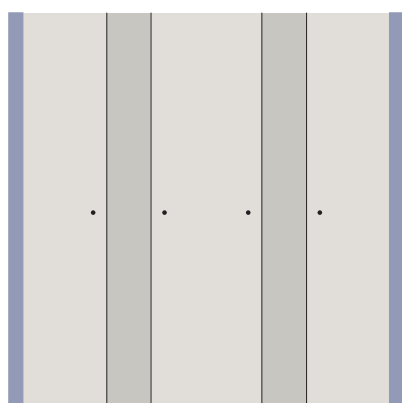
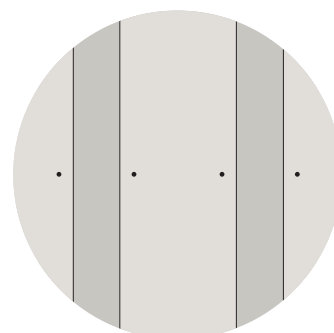

Zamocować pionowo profile narożne zewnętrzne (symetryczne), profile narożne zewnętrzne (asymetryczne), profile narożne wewnętrzne i zewnętrzne, profile końcowe – w zależności od zastosowania.

Profile muszą być zamocowane przed ułożeniem jakichkolwiek desek Cedral.

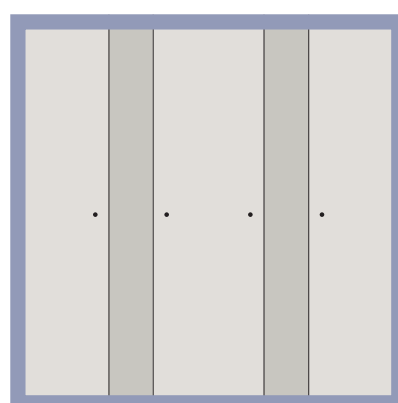

Zamocować profile końcowe poziomo do górnej i dolnej części każdej sekcji łąt. Wywiercić otwory odpływowe.

Zainstalować profile wentylacyjne w górnej i dolnej części łąt.

METODA MOCOWANIA

Rozpocząć od ułożenia wszystkich tylnych desek z zachowaniem przerwy 70 mm pomiędzy nimi. Zamocować w dwóch miejscach do każdej łąty co 600 mm, min. 20 mm od krawędzi łąty.

Ułożyć deski przednie na deskach tylnych, upewniając się, że zachodzą na siebie o min. 60 mm.

Przykręcić deski przednie do desek tylnych, tak aby wkręty przechodziły przez obie deski. Mocowania muszą być oddalone o min. 20 mm od krawędzi deski. Wszystkie deski muszą być przymocowane w dwóch miejscach do każdej łąty.

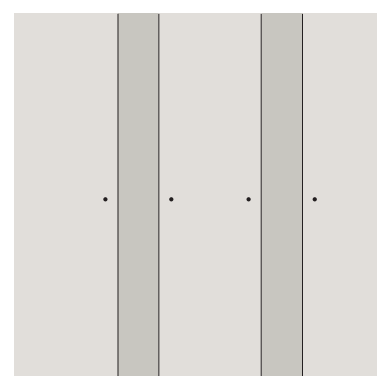
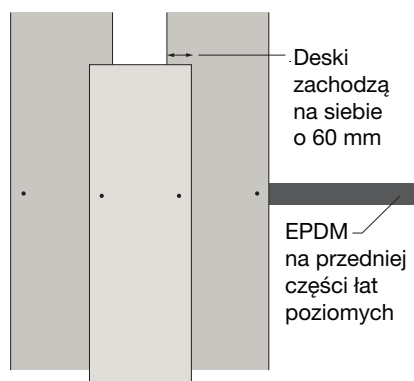
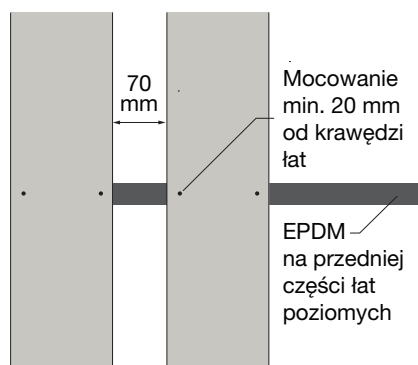

Układ płaski

PROFILE

(Tylko w Cedral LAP, na przedniej stronie wszystkich poziomych łąt o kształcie trapezu oraz łąt pionowych zastosować taśmę uszczelniającą EPDM).

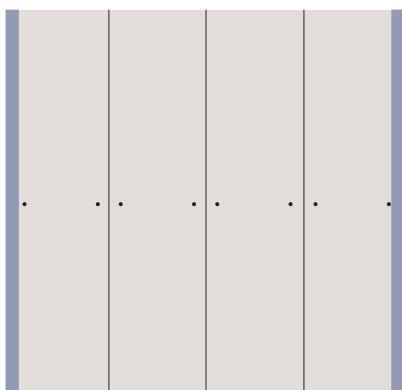
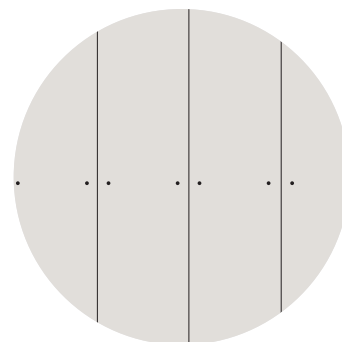

Zamocować pionowe profile łączące, profile narożne zewnętrzne CLICK lub profile narożne zewnętrzne LAP.

Profile muszą być zamocowane przed ułożeniem jakichkolwiek desek Cedral.

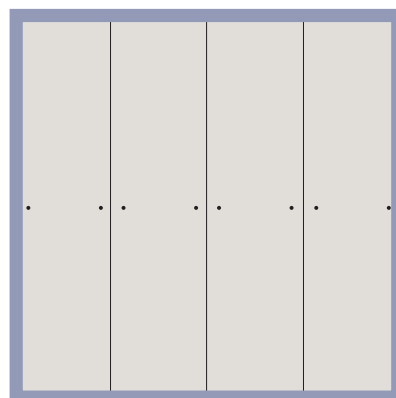

Zamocować profile końcowe do górnej i dolnej części każdej sekcji łąt. Wywiercić otwory odpływowe.

Zainstalować profile wentylacyjne w górnej i dolnej części łąt.

METODA MOCOWANIA

Ułożyć i przykręcić pierwszą deskę. Upewnić się, że mocowania są oddalone o min. 20 mm od krawędzi deski i że deska jest zamocowana w dwóch miejscach do każdej łąty.

Przystawić deskę do deski na styk lub zostawić jednolitą szczelinę 0-2 mm pomiędzy deskami. Przykręcić w ten sam sposób.

Kontynuować układanie desek i ich mocowanie.

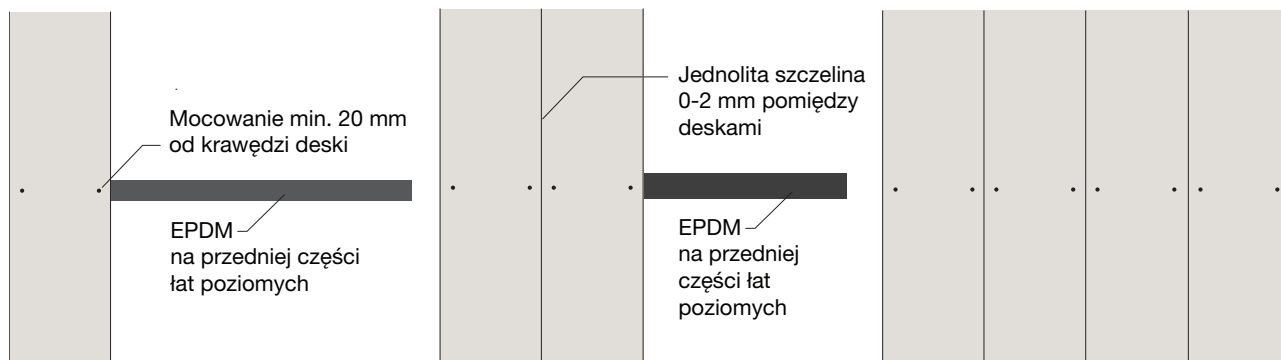

Układ na zakładkę

PROFILE

(Tylko w Cedral LAP, na przedniej stronie wszystkich poziomych łąt o kształcie trapezu zastosować taśmę uszczelniającą EPDM).



Zainstalować poziome profile końcowe w górnych i dolnych częściach każdej sekcji desek Cedral. Wywiercić otwory odpływowe.



Zamocować pionowo profile zewnętrzne narożne (symetryczne), profile zewnętrzne narożne (asymetryczne), profile narożne wewnętrzne lub profile końcowe – w zależności od zastosowania.

Zamocować profile startowe w wymaganych miejscach do wysunięcia pierwszych desek każdej sekcji, aby zapewnić jednolity układ z resztą desek.

METODA MOCOWANIA

Ułożyć pierwszą deskę na profilu startowym, łącie drewnianej lub przechylic, aby zapewnić wysunięcie o 10 mm, a następnie przykręcić w taki sposób, aby mocowania znajdowały się 20 mm od krawędzi desek.

Dodać drugie mocowania na końcu deski 50 mm od krawędzi w taki sposób, aby mocowania były oddalone o 600 mm (te mocowania pozostaną widoczne).

Zastosować zakładkę 30 mm na kolejną deskę, a następnie przykręcić ją przez górną część oraz zakładkę, aby ograniczyć przedostawanie się wody. Kontynuować układanie na zakładkę i mocowanie desek do końca.

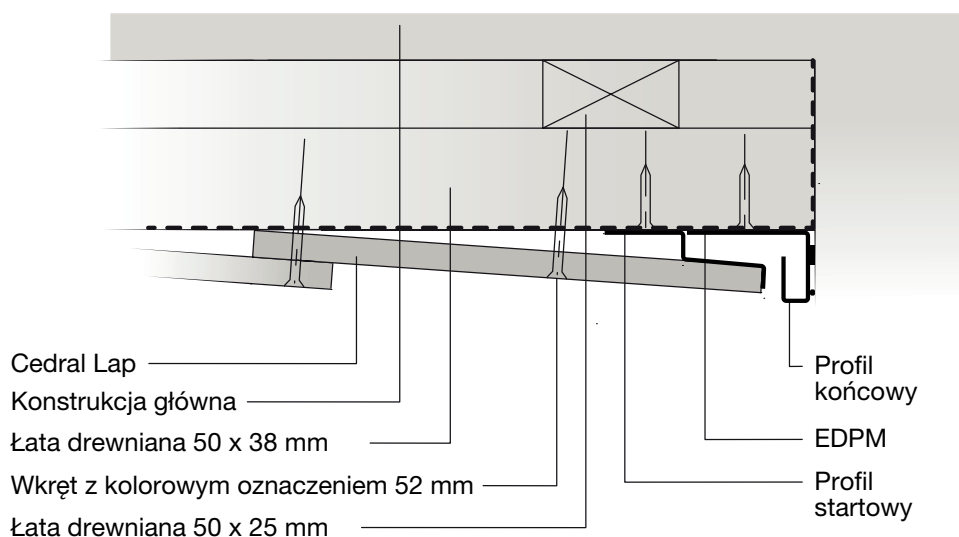

Układ szczelinowy

Deski są układane obok siebie z otwartą szczeliną 3-12 mm pomiędzy deskami.

Maksymalna dopuszczalna wysokość układu szczelinowego Cedral LAP wynosi 10 m.

Ten system pionowego układu przeciwdeszczowego z otwartymi łączeniami pozwala na przedostawanie się większej ilości wody do szczelin.

Wodoszczelność konstrukcji za deskami musi być wystarczająco wysoka, aby uniemożliwić uszkodzenie konstrukcji przez wodę.

Zabezpieczenie może zapewnić oddychająca, wodoszczelna membrana zainstalowana bezpośrednio za pionowymi łatami drewnianymi. Upewnij się, że zastosowana izolacja jest odpowiednia dla tego typu elewacji z otwartymi łączeniami.

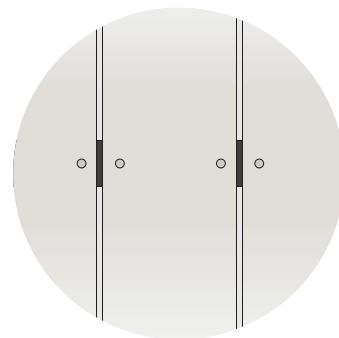

WENTYLACJA I ODPŁYW

Otwarte szczeliny mają pozytywny wpływ na wentylację, jednak osiągnięcie wymaganych poziomów wentylacji zależy od zsumowania tych efektów.

Ze względu na otwarte szczeliny, do szczeliny w ścianie przedostawać się będzie znacząca ilość wody deszczowej i wymagane będą otwory odpływowe w dolnej części szczeliny w ścianie.

Szerokość szczeliny

Minimalna szerokość szczeliny powietrznej powinna wynosić 50 mm bezpośrednio za panelami. Przy projektowaniu szczeliny zachować tolerancję 20 mm.

Izolacja

Izolacja powinna być chroniona oddychającą membraną stabilną pod wpływem promieni ultrafioletowych, najlepiej w kolorze czarnym.

Elastyczna, odporna na działanie deszczu, oddychająca membrana powinna spełniać wymogi normy EN 13859-2 oraz zapewniać zwiększoną stabilność pod wpływem promieni ultrafioletowych w przypadku (częściowego) bezpośredniego wystawienia na nie w otwartych szczelinach.

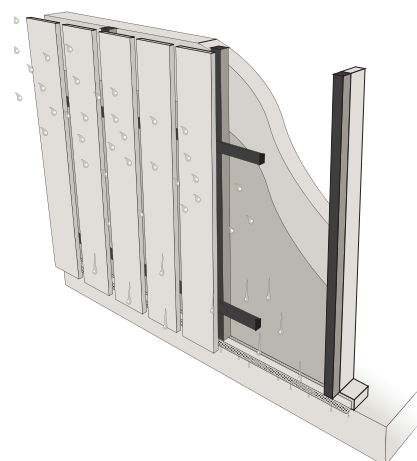
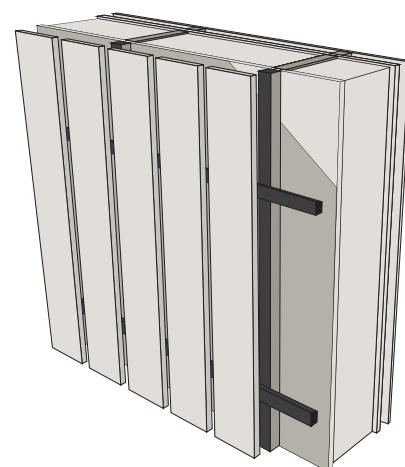

ROZMIARY ŁAT

Łaty muszą mieć minimalny rozmiar 38 x 60 mm. Mimo że zalecana jest minimalna szerokość 60 mm, większa łąta pozwoli na większą tolerancję przy regulacji.

Wszystkie poziome łąty powinny być zabezpieczone na przedniej stronie oraz na górnej krawędzi taśmą uszczelniającą łączenie, odporną na działanie promieni ultrafioletowych lub wykonana z EPDM.

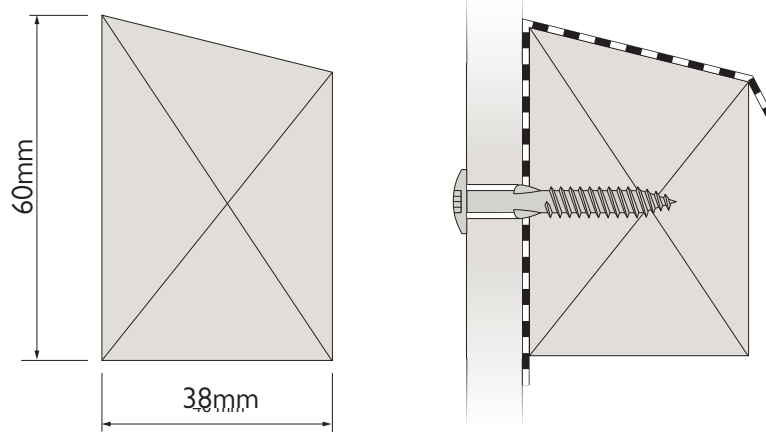

ŚRODEK MOCOWANIA I ODLEGŁOŚĆ OD KRAWĘDZI

W przypadku innych opcji układu deski Cedral LAP do mocowania ze szczelinami są mocowane w sposób widoczny za pomocą wkrętów lub gwoździ o kolorach dopasowanych do desek Cedral. Gwoździe mogą być oznaczone lub nieoznaczone kolorami.

Upewnić się, że mocowania są oddalone o min. 20 mm oraz maks. 40 mm od długiej krawędzi deski.

Odległość od krótkiej krawędzi powinna wynosić 40-100 mm. Środki pozostałych mocowań są określane przez obliczenia projektanta dotyczące obciążenia wiatrem.

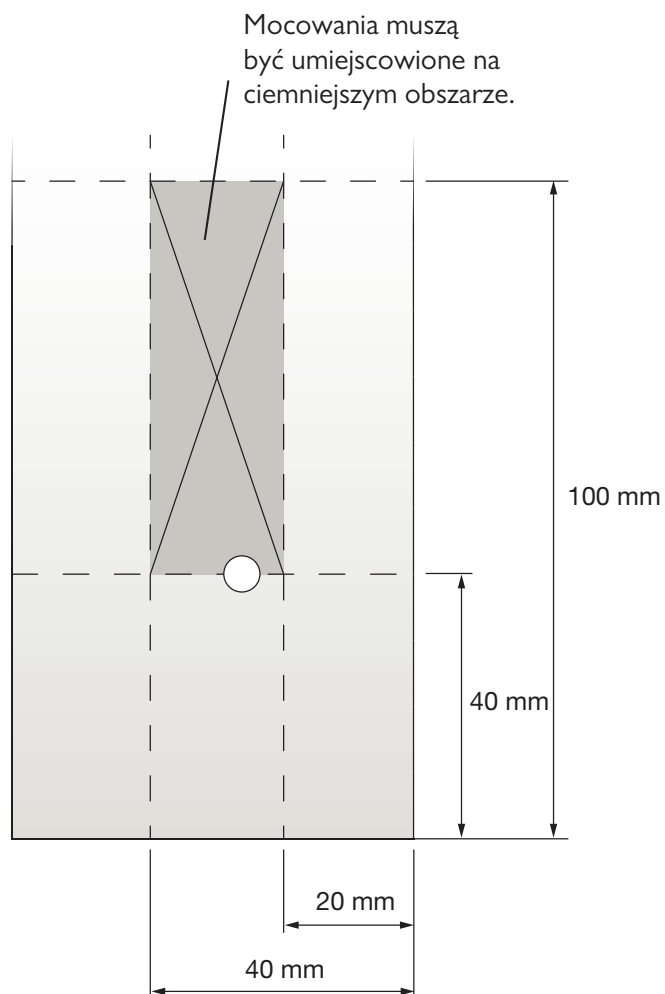

OPCJE MOCOWANIA

Deski można mocować z jednym środkiem mocowania lub dwoma, centralnie do każdej łaty poziomej, za pomocą wkrętów o kolorach dopasowanych do desek Cedral (zob. str. 8). Łeb wkrętu powinien licować z powierzchnią.

Zastosowanie pojedynczego, wyśrodkowanego mocowania jest możliwe wyłącznie przy użyciu wkrętów Cedral o dopasowanych kolorach.

Alternatywnie deski Cedral można mocować za pomocą żebrowanych gwoździ ze stali nierdzewnej (zob. str. 8) o następujących wymiarach: \varnothing 2,5-2,8 x 45-50 mm, łeb wkrętu \pm 6-7 mm. W przypadku zastosowania gwoździ deska musi być przymocowana w dwóch miejscach do każdej łaty.



Pojedynczy środek mocowania z wykorzystaniem wkrętów Cedral o dopasowanych kolorach



Podwójne mocowanie z wykorzystaniem wkrętów Cedral o dopasowanych kolorach lub gwoździ żebrowanych ze stali nierdzewnej

MOCOWANIA NA ŁĄCZENIACH NA STYK

Normalnie w układzie szczelinowym deski Cedral LAP są instalowane ze szczeliną 5 mm pomiędzy deskami łączonymi na styk. Oba końce desek powinny być zamocowane do łąty pod spodem w odległości 40 mm od krawędzi styku.

Można to osiągnąć poprzez zamocowanie dwóch dodatkowych łąt poziomych – jedna za końcem każdej z desek. Alternatywnie można użyć jednej większej łąty zamiast 2 osobnych łąt.

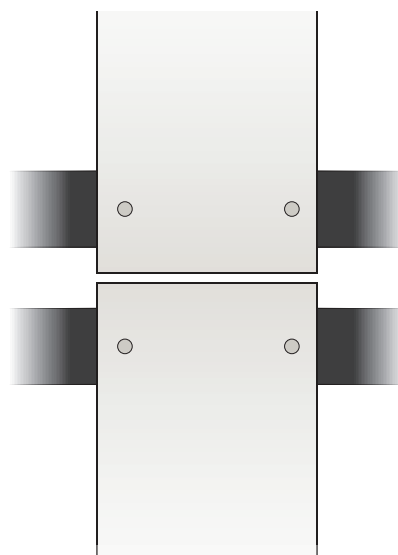

TYPY ŁĄCZEŃ NA STYK

Łączenie na styk powinno obejmować szczelinę 5 mm. Kształt łączenia na styk zależy od wskaźnika DRI (wskaźnik zacinania deszczu). Możliwe jest stosowanie łączeń standardowych otwartych oraz zabezpieczonych przed wpływem pogody (z ukośnymi krawędziami desek).

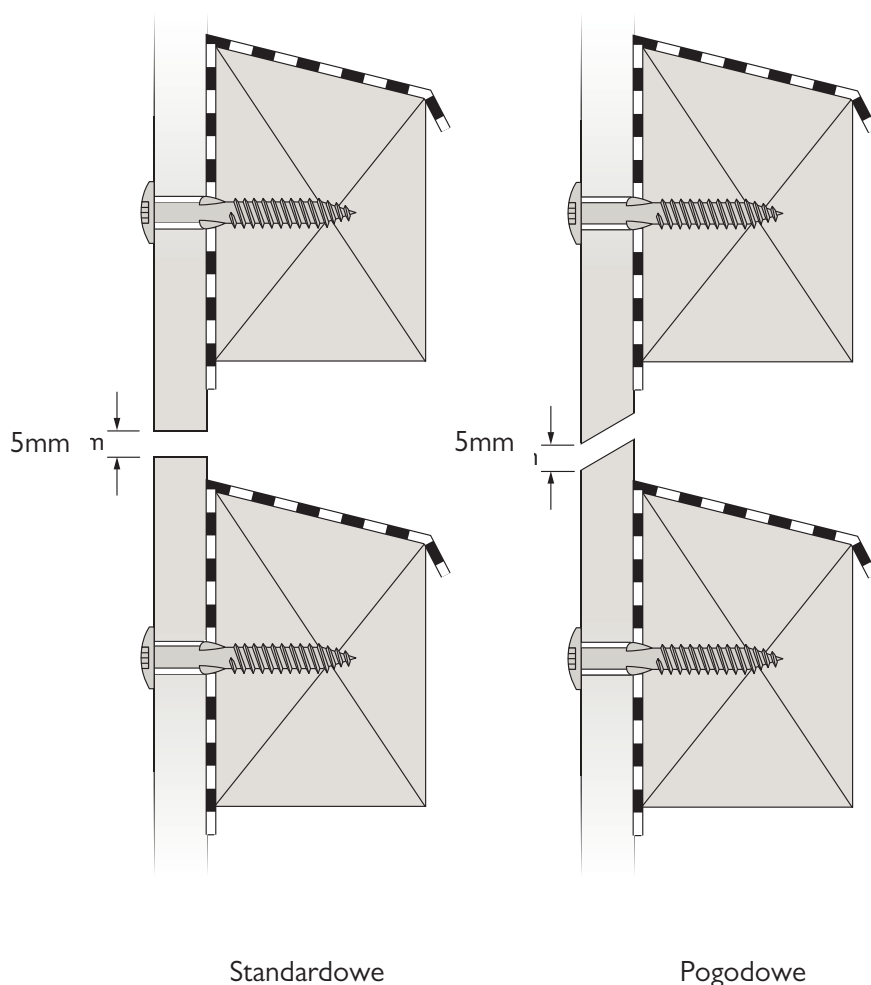

System Cedral CLICK

Na przedniej stronie wszystkich poziomych łąt o kształcie trapezu stosować taśmę uszczelniającą EPDM.

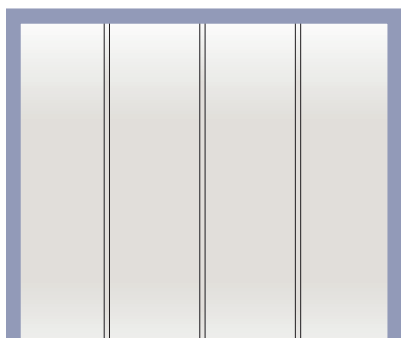
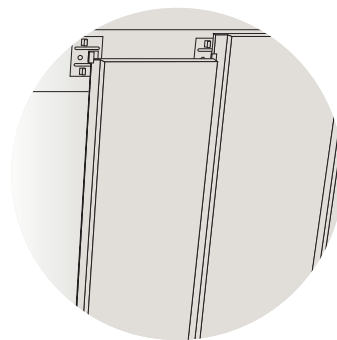

Zainstalować profil narożny zewnętrzny, łączący i/lub profil narożny wewnętrzny w zależności od zastosowania.



Zamocować pionowy profil startowy na dole wszystkich desek Cedral CLICK, aby zapewnić wsparcie dla systemu. Pionowe profile startowe są wymagane co 3,6 m w każdym rzędzie nowych desek.

Wsunąć pierwszą deskę do profilu startowego.

Dolną część desek ułożyć na pionowym profilu startowym. Dolna deska musi być przycięta, aby umożliwić dobre dopasowanie zgodnie z powyższym schematem. Powtórzyć tę procedurę również między łączeniami.

Przykręcić klipsy CLICK do każdej łąty, aby zamocować krawędź deski.

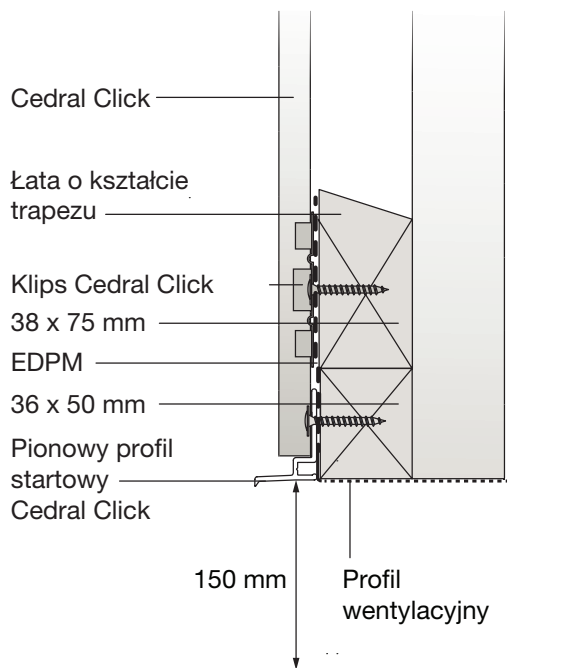
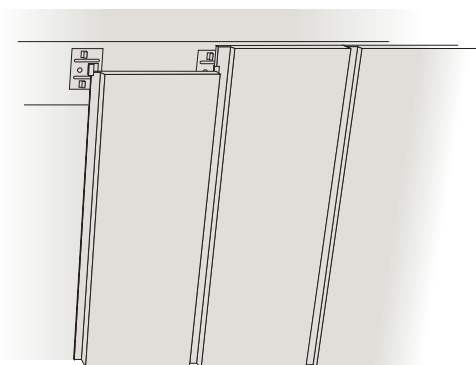

Wsunąć kolejną deskę do zatrząsków, które właśnie zostały zamocowane. Ułożyć deskę na pionowym profilu startowym i umieścić klipsy na nowo ułożonej desce, po czym ją zamocować. Kontynuować aż do zakończenia układania sekcji.

Po zainstalowaniu ostatniej deski mocowania będą widoczne. Zaleca się stosowanie wkrętów Cedral CLICK z dobranymi kolorami.

System Cedral CLICK

– elementy składowe i wymagane ilości

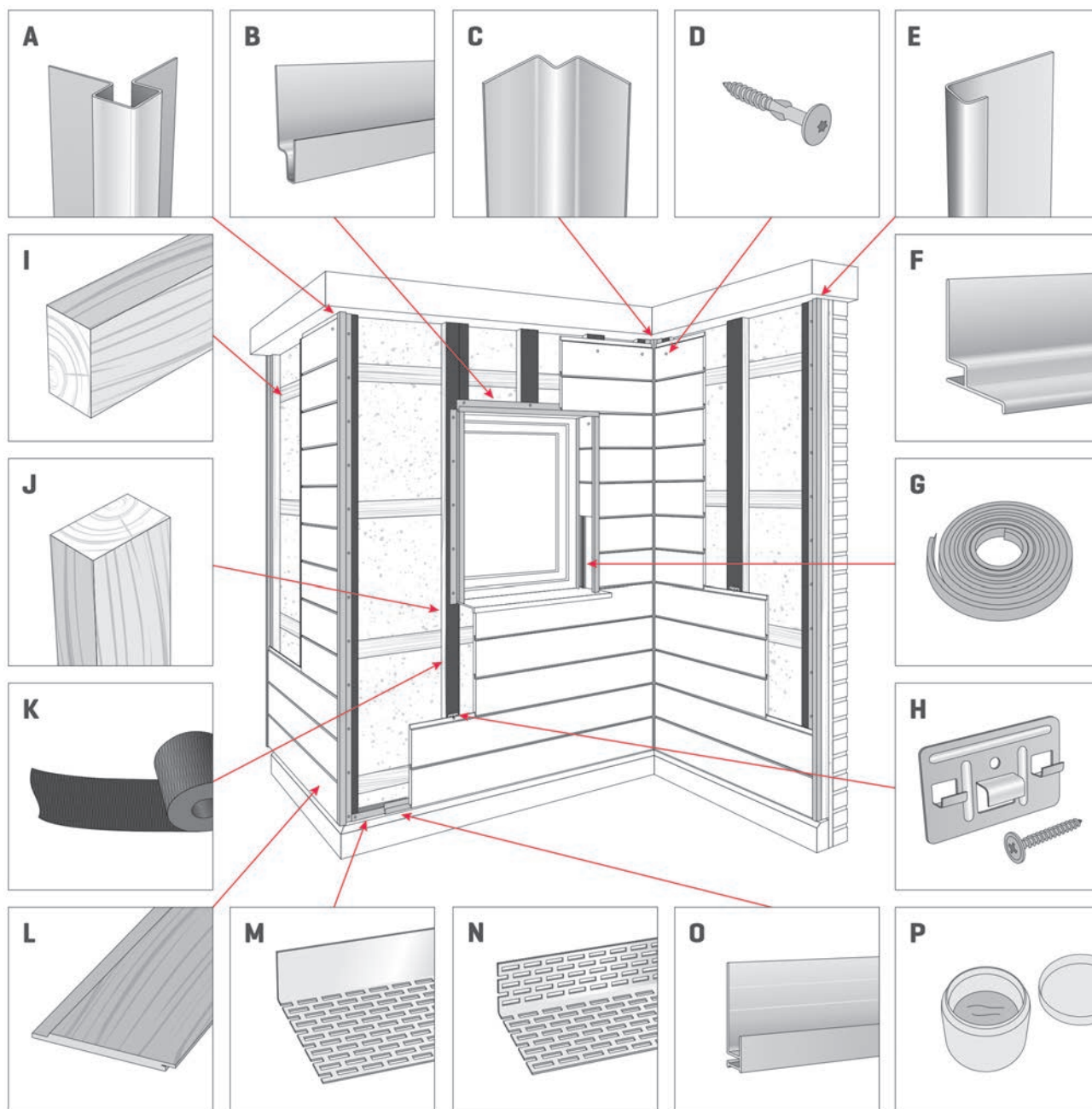

Elementy składowe Cedral CLICK

Wykorzystaj poniższą tabelę do określenia potrzebnych materiałów.

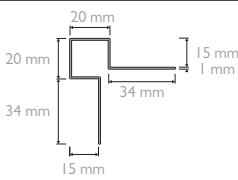
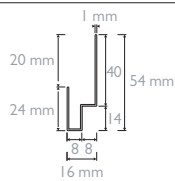
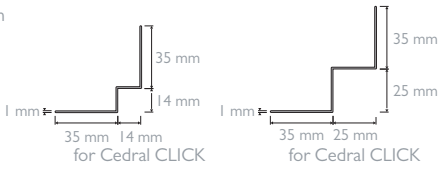
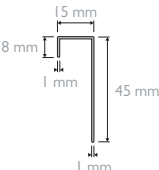
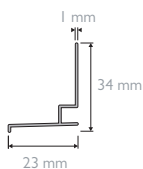
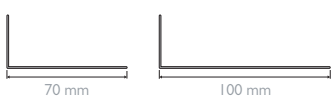
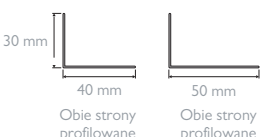
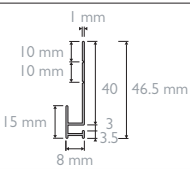
Kod	Nazwa	Wymiary	Ilość*	Potrzeby
A	Profil narożny zewnętrzny	długość: 3000 mm 	# mb	
B	Profil nadproża	długość: 3000 mm 	# mb	
C	Profil narożny wewnętrzny	długość: 3000 mm 	# mb	
D	Wkręt w kolorze deski	4.2 x 38 mm	# 2 / mb. krawędzi deski	
E	Profil łączący	długość: 3000 mm 	# mb	
F	Profil startowy do układu pionowego	długość: 3000 mm 	# mb	
G	Taśma samoprzylepna UNI	6 x 9 mm	# mb	
H	Zes taw CEDRAL Klips	Klips: 60 x 40 mm Wkręt: 4 x 30 mm	10 klipsy / m ² pow. 10 wkręty / m ² pow.	
I	Poziome łąty drewniane	Sekcja: min. 50 x 70 mm	# mb	
J	Pionowe łąty drewniane	Sekcja: min. 50 x 70 mm	# mb	
K	Taśma uszczelniająca czarna (DPC)	100 x 0.5 mm x 30 m (z PE lub EPDM)	# mb	
L	Deska Cedral CLICK	12 x 186 x 3600 mm	1.60 sztuk / m ² pow.	
M	Profil wentylacyjny	długość: 2500 mm 	# mb	
N	Profil wentylacyjny	długość: 2500 mm 	# mb	
O	Profil startowy CLICK	długość: 3000 mm 	# mb	
P	Farba retuszująca	0.50 l	-	

NOTATKI

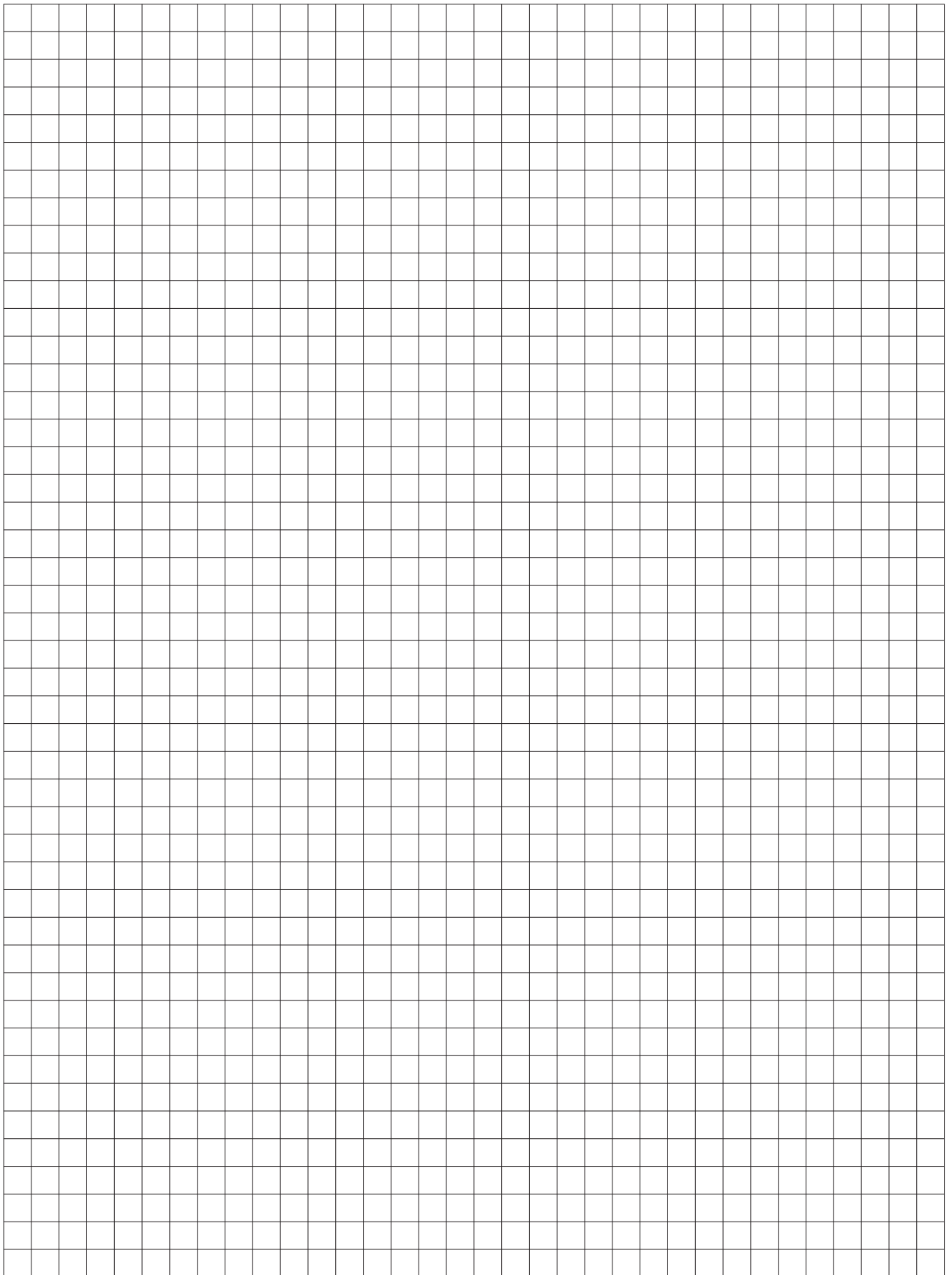
A large grid of graph paper, consisting of 20 columns and 40 rows of small squares, intended for taking notes.

NOTATKI

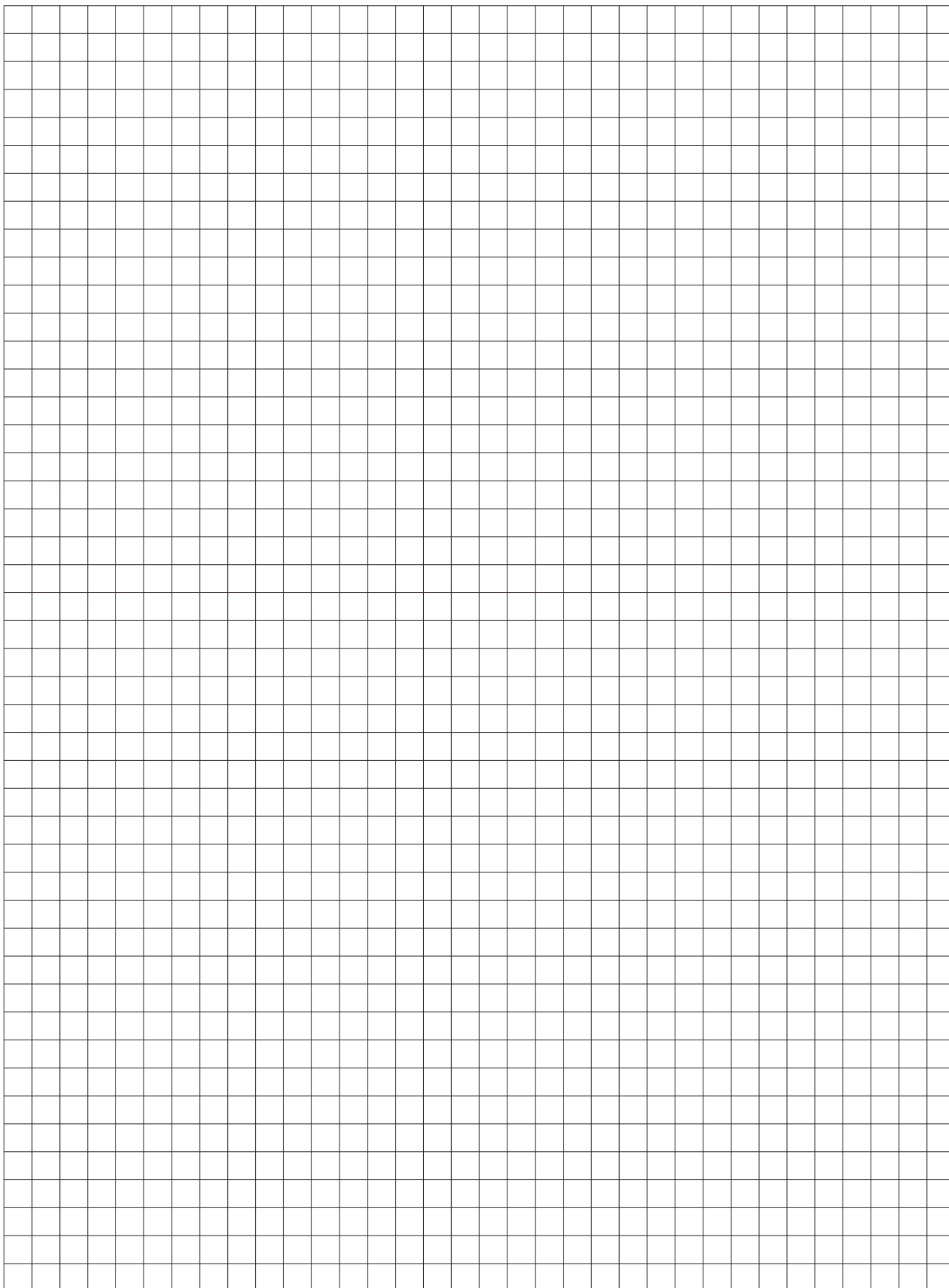



www.cedral.pl

facebook.com/cedral.poland

Etex Exteriors
SINIAT Sp. z o.o.
ul. Przecławaska 8, 03-879 Warszawa
NIP: 662-005-08-11
+48 22 212 22 91, kontakt@cedral.pl

Listopad 2020